

THERMOROSSI

Fire Lovers



-Wood Home Collection-

Fire Lovers
THERMOROSSI

- *Wood Home Collection* -



Since 1968 To present

ITA Sorta in una provincia ricca di tradizione metalmeccanica e aperta alle più innovative tecnologie, Thermorossi opera con successo da oltre 50 anni nel settore del riscaldamento fino a diventare, oggi, una tra le più affermate ed avanzate industrie europee nella produzione di stufe, termocucine e caldaie.

FRA Installé depuis plus de 50 ans dans une région riche en tradition mécanique et métallurgique ouverte aux technologies les plus avancées, Thermorossi est un des leaders européens dans la production de poêles, inserts, thermo-cuisinières et chaudières, à bûches et à granulés.

ENG Established in a province renowned for its metalworking traditions and open to modern technology, Thermorossi has been working with success in the heating sector for 50 years and is now one of the leading and advanced European companies in the production of stoves, central heating cookers and boilers.

DEU Seit 50 Jahren arbeitet Thermorossi in der Heizungsbranche mit Erfolg und zählt heute als einer der namhaftesten und innovativsten Hersteller von Kaminöfen, Zentralheizungskoch-herden und Heizkesseln in Europa.

ESP Establecida en una provincia renombrada por su tradición metalúrgica y abierta a las tecnologías más modernas, Thermorossi trabaja con éxito en el sector de la calefacción desde hace 50 años y ahora es una de las empresas europeas principales y más avanzadas en la producción de estufas, cocinas de calefacción central y calderas de leña.





Rigidi criteri costruttivi, elevati spessori della materia prima impiegata, offrono un grande accumulo termico e durata dei componenti

Hohe Produktionsstandards, hohe Qualität der Rohstoffe, garantieren lange Lebensdauer aller feuerberührten Teile und des Brenners

The strict manufacturing standards, the high quality of raw materials, grant higher heat accumulation, stable durability of the burning pot and other components

Les critères de construction rigides, les grosses épaisseurs des matériaux utilisés, offrent une grande capacité d'accumulation thermique, de stabilité dimensionnelle du brûleur, et de durée des composants

Nuestros equipos son el resultado de exigentes criterios de construcción. Ofrecemos equipos con una gran acumulación térmica, estabilidad dimensional del quemador y durabilidad de los componentes

Il grande cassetto cenere e le adeguate ispezioni per la pulizia semplificano la manutenzione mantenendo l'efficienza ai massimi livelli

Der große Ascheauffang sowie die leicht zugänglichen Reinigungsöffnungen machen die Reinigung des Gerätes viel einfacher und komfortabler, wodurch die Effizienz des Gerätes hoch gehalten wird

The wide ash pan and the obvious inspection points make maintenance easier keeping the efficiency at highest levels. Simple periodic maintenance

Le grand tiroir des cendres et les inspections de nettoyage pratiques simplifient l'entretien, gardant le rendement au plus haut niveau. Aucune surprise durant l'entretien périodique

El ancho cajón de ceniza y una inspección de limpieza cómoda simplifican la mantención manteniendo el rendimiento a máximos niveles y evitando sorpresas

Made in Italy: Thermorossi si avvale delle più moderne tecniche di produzione e tutti i prodotti sono conformi alle più severe normative europee

Made in Italy: Thermorossi benutzt die neuesten Fertigungsmethoden und alle Geräte erfüllen die strengsten Anforderungen der Europäischen Richtlinien bezüglich Sicherheit und Umweltschutz

Made in Italy: Thermorossi uses the most modern techniques of production and all products conform to the strictest European regulations

Made in Italy: Thermorossi se sert des techniques de production les plus performantes et tous les produits sont conformes aux normes européennes les plus sévères

Made in Italy: Thermorossi utiliza las técnicas más modernas de producción y todos los productos se ajustan a las más estrictas normas europeas

Forno smaltato completo di griglia e leccarda

Backofen emailiert mit Grill und Fettpfanne

Enamelled oven complete with grill and dripping pan

Four émaillé avec grille et lèche-frite

Horno esmaltado con parilla y bandeja de grasas



Pratico e igienico piano scalda vivande di facile pulizia

Hygienische, simpel zu reinigen, speiseaufwärmende Platte zum kochen ist vorhanden

Incorporates practicality and hygiene, easy to clean hotplate heats food

Chaufe-plats pratique et hygiénique, simple à nettoyer

Práctico plano para calentar comidas higiénico y fácil de limpiar

Thermorossi - I perché di una scelta

Die gründe einer Wahl - Why to choose Thermorossi? - Pourquoi Thermorossi? - Los motivos de una elección

Quando i sapori di un tempo incontrano l'innovazione

Quand les saveurs traditionnelles rencontrent l'innovation
When the taste of the past meets innovation
Wenn die Geschmäcker der Vergangenheit auf Innovation treffen
Cuando los sabores del pasado se unen a la innovación



Doppio forno per cucinare pane o pizza. Il dispositivo brevettato regola la temperatura dei due forni.
Double four pour la cuisson du pain ou de la pizza. Le dispositif breveté règle la température des deux fours.
Double oven for cooking bread or pizza. The patented device regulates the temperature of the two ovens.
Doppelofen für Brot oder Pizza kochen. Das patentierte Gerät passt die Temperatur an der beiden Öfen.
Horno doble para hornear pan o pizza. El dispositivo patentado regula la temperatura de los dos hornos.



tecnologia PANAPIZZA®

- ITA I modelli Margot e Margherita sono dotati di un'unica grande porta che racchiude due forni indipendenti. Gestisci come vuoi il calore grazie al dispositivo brevettato PANAPIZZA®. Il forno superiore è in grado di sfruttare temperature più alte grazie ad un giro fumi dedicato. Entrambi i forni hanno la base in pietra ollare e termometro dedicato.
- FRA Les modèles "Margot" et "Margherita" sont dotés d'une grande porte qui recouvre deux fours indépendants. Gérez la chaleur comme vous le souhaitez grâce au dispositif breveté PANAPIZZA®. Le four supérieur est capable d'exploiter des températures plus élevées grâce à un passage des fumées dédié. Les deux fours ont une base en pierre ollaire et un thermomètre dédié.
- ENG The Margot and Margherita models are equipped with a single large door that encloses two independent ovens. Manage the heat as you wish thanks to the patented PANAPIZZA® device. The upper oven is able to exploit higher temperatures thanks to a dedicated smoke pass. Both ovens have a soapstone base and dedicated thermometer.
- DEU Die Modelle "Margot" und "Margherita" haben eine große Tür, die zwei unabhängige Backöfen einschließt. Steuern Sie die Wärme nach Belieben dank der patentierten PANAPIZZA®-Vorrichtung. Der obere Ofen kann dank eines speziellen Rauchzuges höhere Temperaturen ausnutzen. Beide Öfen haben einen Specksteinboden und ein eigenes Thermometer.
- ESP Los modelos "Margot" y "Margherita" disponen de una gran puerta que encierra dos hornos independientes. Gestiona el calor como quieras gracias al dispositivo patentado PANAPIZZA®. El horno superior es capaz de aprovechar las temperaturas más altas gracias a un paso de humos específico. Ambos hornos tienen una base de piedra ollor y un termómetro específico.

Stanco del fumo in casa e della manutenzione straordinaria? Scopri la tecnologia Smoke by-pass

Fatigué de la fumée dans la maison et de l'entretien extraordinaire ? Découvrez la technologie Smoke by-pass

Tired of smoke in the house and extraordinary maintenance? Discover Smoke by-pass technology

Haben Sie genug von Rauch im Haus und außergewöhnlicher Wartung? Entdecken Sie die Smoke-Bypass-Technologie

¿Cansado de que haya humo en la casa y de un mantenimiento extraordinario? Descubre la tecnología Smoke by-pass



SMOKE
BY-PASS
OFF

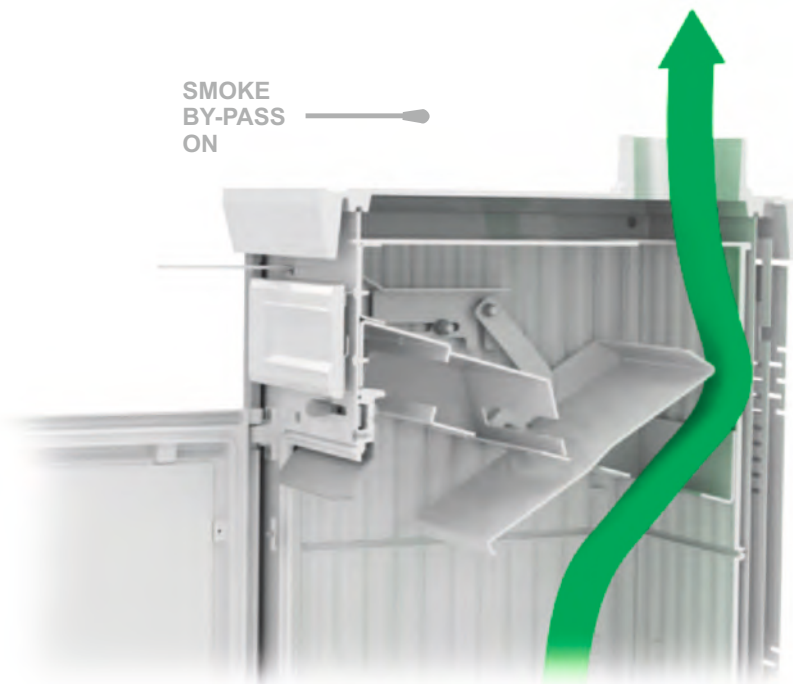

SMOKE
BY-PASS
ON

tecnologia SMOKE BY-PASS

ITA Smoke by-pass riduce drasticamente l'uscita di fumo nella stanza ad ogni carica di legna, con effetto salutare per tutta la famiglia. Il dispositivo mantiene costante l'efficienza e semplifica le operazioni di pulizia straordinaria.

FRA " Smoke by-pass " réduit considérablement la diffusion de fumée dans la pièce à chaque charge de bois, avec un effet salubre pour toute la famille. Le dispositif maintient une efficacité constante et simplifie les opérations de nettoyage extraordinaires.

ENG Smoke by-pass drastically reduces the smoke output into the room with every wood charge, with healthy effect for the whole family. The device keeps the efficiency constant and simplifies extraordinary cleaning operations.

DEU Smoke by-pass reduziert die Rauchabgabe in den Raum bei jeder Holzladung drastisch, mit einem gesunden Effekt für die ganze Familie. Das Gerät hält die Effizienz konstant und vereinfacht außergewöhnliche Reinigungsarbeiten.

ESP Smoke by pass reduce drásticamente la salida de humos en la habitación a cada carga de leña, con un efecto saludable para toda la familia. El dispositivo mantiene una eficacia constante y simplifica las operaciones de limpieza extraordinarias.

Smoke by-pass riduce drasticamente l'uscita di fumo nella stanza ad ogni carica di legna, con effetto salutare per tutta la famiglia.

Le Smoke by-pass réduit les émissions de fumée dans la pièce lors des recharges de bûches

Smoke by-pass technology reduces smoke entering the living zone with every wood load

Smoke by-pass reduziert Raucheintritt in Wohnbereich mit jedem Holzladung

Smoke by-pass reduce extremamente la salida de humos en la habitación a cada carga de combustible

SMOKE
BY-PASS



AGORÁ - FILÓ



AGORÁ - FILÓ



ZEN



ZEN - ZEN W



SCRIGNO Thermorossi

- ITA Tecnologia Scrigno Thermorossi la magia di un piano cottura e forno che scompare. Inserisci l'apposita maniglia in dotazione, alza il coperchio e scoprirai un piano cottura incassato in ghisa. Chiudendo il coperchio Scrigno Thermorossi diventa un vero forno con termometro dedicato.
- FRA Technologie Scrigno Thermorossi la magie d'un plan de cuisson et d'un four qui disparaissent. Insérez la poignée fournie, soulevez le couvercle et vous découvrirez un plan de cuisson en fonte intégré. En fermant le couvercle, Scrigno Thermorossi devient un vrai four avec son propre thermomètre.
- ENG Scrigno Thermorossi, the magic of a cooktop and oven that simply disappears. Insert the supplied handle, lift the top cover and you will discover a built-in cast iron cooktop. Close the Scrigno Thermorossi top cover and it transforms into an oven with dedicated thermometer.
- DEU Technologie Scrigno Thermorossi, die Magie eines Ofens mit Kochfeld. Setzen Sie den entsprechenden, im Lieferumfang enthaltenen Griff ein, heben Sie den Deckel an und entdecken Sie ein gusseisernes Einbaukochfeld. Schließt man den Deckel, wird Scrigno Thermorossi zu einem echten Ofen mit entsprechendem Thermometer.
- ESP Tecnología Scrigno Thermorossi: la magia de un plano de cocción-horno que desaparece. Inserte la manija suministrada, levante la tapa y descubrirá un plano de cocción empotrado de hierro fundido. Al cerrar la tapa, Scrigno Thermorossi se convierte en horno, con su propio termómetro.

«L'efficienza fino al 91% permette di ridurre il consumo di legna fino al 20% rispetto ad una stufa convenzionale»

«Un rendement jusqu'à 91% réduit la consommation de bois jusqu'à 20% par rapport à une poêle à bois classique»
«The efficiency of up to 91% reduces the wood consumption of up to 20% compared to a conventional stove»

tecnologia «WOOD»

ITA Per ottimizzare il consumo di legna ed incrementare la resa termica le nostre stufe hanno una grande superficie di scambio e lunghi percorsi obbligati per i fumi. Il giusto rapporto in camera di combustione di aria primaria e secondaria garantisce una doppia combustione con maggiore autonomia, consumi ridotti e minore emissione di CO in atmosfera. L'ossigeno viene controllato su tre zone indipendenti con due leve appositamente studiate.

FRA Pour optimiser la consommation de bois et augmenter le rendement thermique, nos poêles présentent une grande surface d'échange et des longs parcours obligatoires pour les fumées. Le juste rapport d'air primaire et secondaire dans la chambre de combustion garantit une double combustion avec une plus grande autonomie, une consommation réduite et moins d'émissions de CO dans l'atmosphère. L'oxygène est contrôlé sur trois niveaux séparés, par deux leviers.

ENG To optimise fuel consumption and increase thermal performance our heaters feature large heat exchange surfaces and long forced smoke outlets. The correct ratio of primary to secondary air in the firebox guarantees a double combustion with increased autonomy, reduced consumption and lower CO emission levels. The oxygen is controlled in three independent areas with two specially-designed levers.

DEU Um den Holzverbrauch zu optimieren und um die Wärmeleistung zu erhöhen, haben unsere Öfen eine große Austauschfläche und lange vorgeschriebene Rauchwege. Das richtige Verhältnis in der Brennkammer von Primär- und Sekundärluft garantiert eine doppelte Verbrennung mit größerer Autonomie, einen eingeschränkten Verbrauch und eine geringere CO-Emission in die Atmosphäre. Der Sauerstoff wird kontrolliert auf drei unabhängigen Zone mit zwei extra dafür durchdachten Hebeln kontrolliert.

ESP Para optimizar el consumo de leña e incrementar el rendimiento térmico, nuestras estufas disponen de una gran superficie de intercambio y largos recorridos obligados para los humos. La justa relación en la cámara de combustión de aire primario y secundario garantiza una doble combustión, con mayor autonomía, consumos reducidos y menor emisión de CO a la atmósfera. Se controla el oxígeno en tres zonas endependientes a través de dos palancas expresamente diseñadas.

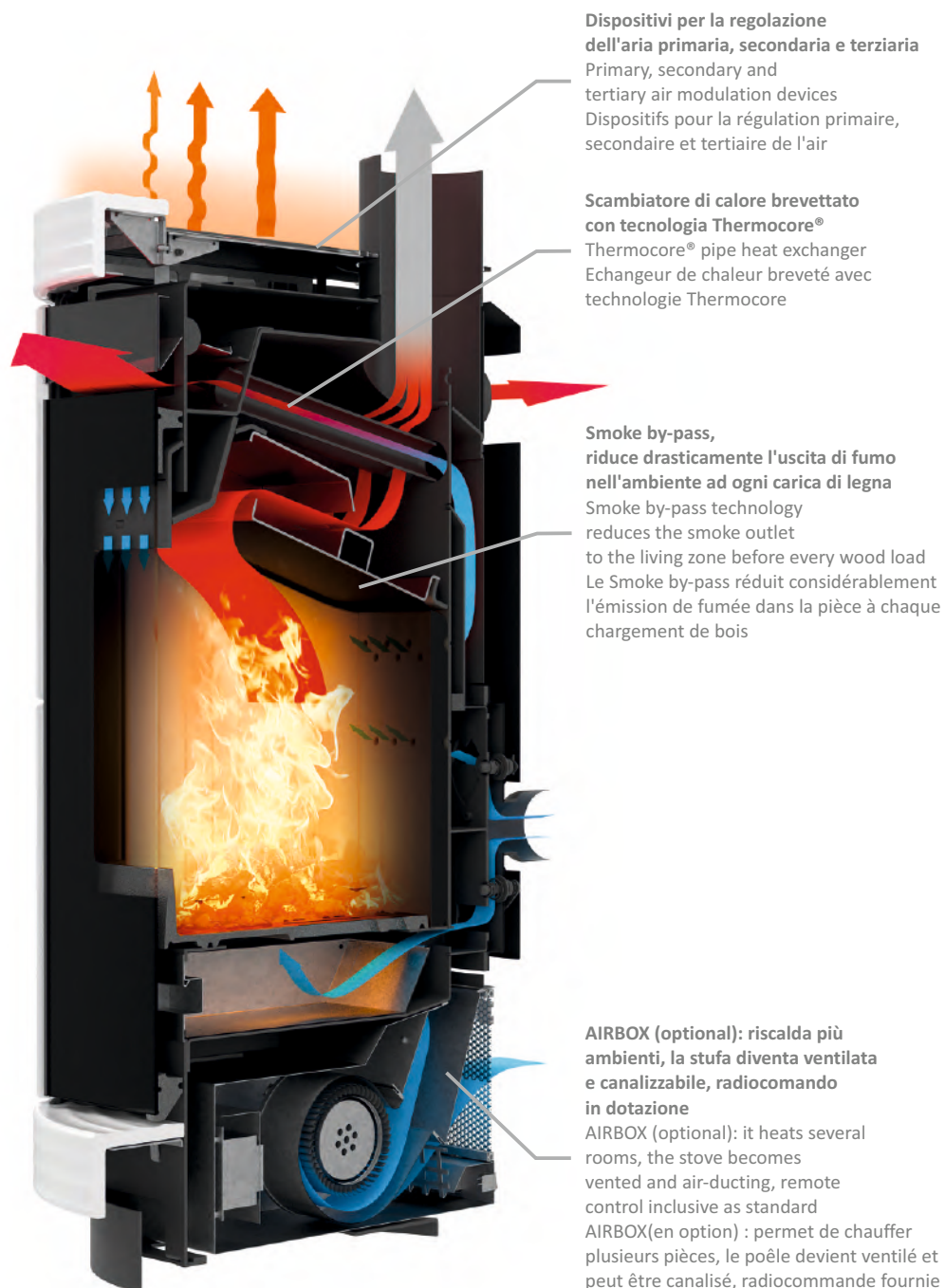

Dispositivi per la regolazione dell'aria primaria, secondaria e terziaria
Primary, secondary and tertiary air modulation devices
Dispositifs pour la régulation primaire, secondaire et tertiaire de l'air

Scambiatore di calore brevettato con tecnologia Thermocore®
Thermocore® pipe heat exchanger
Echangeur de chaleur breveté avec technologie Thermocore

Smoke by-pass, riduce drasticamente l'uscita di fumo nell'ambiente ad ogni carica di legna
Smoke by-pass technology reduces the smoke outlet to the living zone before every wood load
Le Smoke by-pass réduit considérablement l'émission de fumée dans la pièce à chaque chargement de bois

AIRBOX (optional): riscalda più ambienti, la stufa diventa ventilata e canalizzabile, radiocomando in dotazione

AIRBOX (optional): it heats several rooms, the stove becomes vented and air-ducting, remote control inclusive as standard
AIRBOX(en option) : permet de chauffer plusieurs pièces, le poêle devient ventilé et peut être canalisé, radiocommande fournie



TimeXtend® technology (35 kg)

TIMEXTEND®

technology

- ITA Tecnologia TimeXtend®, accumulo inerziale progettato per recuperare e immagazzinare il calore sprigionato dai gas di combustione. Grazie alla sua massa termica di 35 kg., il calore viene trattenuto durante il processo di combustione, successivamente rilasciato in modo graduale nell'arco di diverse ore anche a fuoco spento.
- FRA Technologie TimeXtend® : stockage inertiel conçu pour récupérer et stocker la chaleur émise par les gaz de combustion. Grâce à sa masse thermique de 35 kg, la chaleur est retenue pendant le processus de combustion, puis libérée progressivement sur plusieurs heures, même lorsque le feu est éteint.
- ENG TimeXtend® technology, inertial accumulator designed to collect and store the heat generated by combustion gases. Thanks to its 35 kg thermal mass, the heat is retained during the combustion process and released gradually over several hours even when the fire is out.
- DEU Technologie TimeXtend®, ein Trägheitsspeicher, der die von den Verbrennungsgasen abgegebene Wärme aufnimmt und speichert. Dank seiner thermischen Masse von 35 kg wird die Wärme während des Verbrennungsvorgangs zurückgehalten und anschließend noch für Stunden auch bei erloschenem Feuer allmählich abgegeben.
- ESP Tecnología TimeXtend® de acumulación inercial, proyectado para recuperar y almacenar el calor liberado por los gases de combustión. Gracias a su masa térmica de 35 kg, el calor es retenido durante el proceso de combustión y luego liberado gradualmente a lo largo de varias horas, incluso con el fuego apagado.



Only 36 cm deep

ITA Thermorossi cambia i confini tra spazi e funzioni, la stufa diventa un "mobile" da inserire in assoluta libertà, un quadro da appendere.

FRA Thermorossi modifie les frontières entre espaces et fonctions, le poêle devient un tableau à accrocher, un "meuble" à insérer en toute liberté.

ENG Thermorossi moves the borders between space and function. The heater becomes a masterpiece to be exhibited, a "piece of furniture" to be placed at will, a picture to be hanged.

DEU Thermorossi verbindet Design und Funktion. Der Kaminofen wird zum "Meisterstück" und kann prinzipiell an jedem Ort aufgestellt, oder wie ein Bild aufgehängt werden. Ein Design-Möbelstück mit Heizfunktion par excellence .

ESP Thermorossi cambia las fronteras entre espacios y funciones, la estufa se convierte en un cuadro para colgar, un "mueble" para combinar libremente.

36 cm



A+

natural

ZEN

ITA Stufa a legna salvaspazio, dalle linee minimali e l'aspetto essenziale, per creare un ambiente rilassante e connetterti profondamente con lo spazio circostante. Scopri Scrigno Thermorossi: la magia di un piano cottura a scomparsa.

FRA Poêle à bois peu encombrant, aux lignes minimalistes et au look essentiel, pour créer une ambiance relaxante et se connecter profondément avec l'espace environnant. Découvrez Scrigno Thermorossi : la magie d'un plan de cuisson escamotable.

ENG Space-saving wood burning stove, with simple lines and a minimal appearance, to create a relaxing environment and form a deep connection with the surrounding environment. Discover Scrigno Thermorossi: the magic of a concealed cooktop.

DEU Der ZEN beeindruckt mit seinem zeitlosen und schlichten Design. Klare Linien und die geringen Aussenmasse machen ihn zu einem Designstück für jedes Ambiente. Entdecken Sie das neuartige Feature "Scrigno Thermorossi". Es lässt das integrierte Kochfeld unter der aufklappbaren Arbeitsfläche verschwinden.

ESP Estufa de leña compacta, de líneas minimalistas y aspecto esencial, para crear un ambiente relajante y conectarse profundamente con el espacio circundante. Conozca a Scrigno Thermorossi: la magia de un plano de cocción que desaparece.

Uscita fumi Ø 130 mm
 Sortie des fumées Ø 130 mm
 Smoke outlet Ø 130 mm
 Rauchrohranschluss: 130 mm
 Salida de humos Ø 130 mm

Scopri Scrigno Thermorossi: la magia di un piano cottura a scomparsa
 Découvrez Scrigno Thermorossi : la magie d'un plan de cuisson escamotable.
 Discover Scrigno Thermorossi: the magic of a concealed cooktop.
 Das Feature Scrigno Thermorossi lässt das integrierte Kochfeld unter der aufklappbaren Arbeitsfläche verschwinden.
 Tecnología Scrigno Thermorossi: la magia de un plano de cocción que desaparece.



Matt black

Camera di combustione in ghisa (HxLxP - 380x364x248)
 Chambre de combustion en fonte (HxLxP) 380x364x248
 Cast iron firebox (HxWxD - 380x364x248)
 Brennraum aus Gusseisen (HxBxT - 380x364x248)
 Cámara de combustión de hierro fundido (HxAxP - 380x364x248)



Dispositivo per la regolazione dell'aria primaria
 Dispositif de réglage de l'air primaire
 Primary air modulation device
 Regulierbare Primärluft
 Dispositivo de regulación del aire primario

Tecnologia Smoke by-pass: riduce drasticamente l'uscita di fumo nella stanza ad ogni carica di legna
 Technologie Smoke by-pass : réduit considérablement l'émission de fumée dans la pièce à chaque charge de bûches
 Smoke by-pass technology: reduces the smoke outlet to the living zone during wood load
 «Smoke-by-pass» reduziert die Rauchmenge die beim Nachlegen in den Aufstellraum austritt.
 Tecnología Smoke by-pass: reduce extremamente la salida de humos en la habitación a cada carga de combustible

Dispositivo per la regolazione dell'aria secondaria
 Dispositif de réglage de l'air secondaire
 Secondary air modulation device
 Regulierbare Sekundärluft
 Dispositivo de regulación del aire secundario

Maniglia antiscottatura
 Poignée anti-brûlures
 „Cool-Touch“-Griffe
 Cool touch door handle
 Manija a prueba de quemaduras

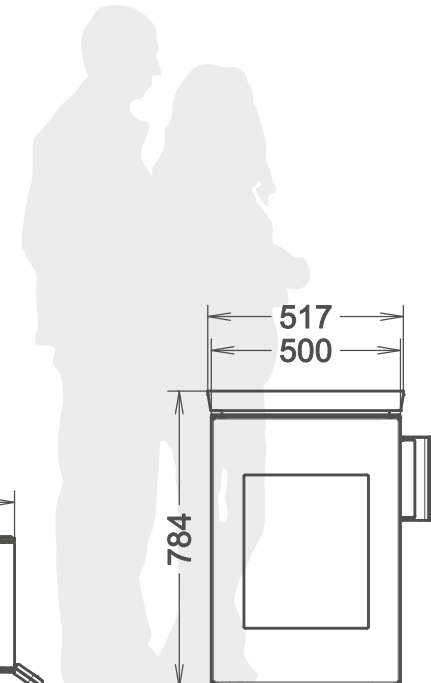

5,8*
7,0*
9,4*

4,9*
6,0*
7,9*

1,3*
1,6*
2,2*

139*



*Dati indicativi, in corso di omologazione - Données indicatives, en cours d'homologation - Indicative data, under homologation
 Indikative Daten, unter Homologation - Datos aproximados, en fase de homologación

A⁺

natural

ZEN

ITA Stufa a legna salvaspazio, dalle linee minimali e l'aspetto essenziale, per creare un ambiente rilassante e connetterti profondamente con lo spazio circostante. Scopri Scrigno Thermorossi: la magia di un piano cottura a scomparsa.

FRA Poêle à bois peu encombrant, aux lignes minimalistes et au look essentiel, pour créer une ambiance relaxante et se connecter profondément avec l'espace environnant. Découvrez Scrigno Thermorossi : la magie d'un plan de cuisson escamotable.

ENG Space-saving wood burning stove, with simple lines and a minimal appearance, to create a relaxing environment and form a deep connection with the surrounding environment. Discover Scrigno Thermorossi: the magic of a concealed cooktop.

DEU Der ZEN beeindruckt mit seinem zeitlosen und schlichten Design. Klare Linien und die geringen Aussenmasse machen ihn zu einem Designstück für jedes Ambiente. Entdecken Sie das neuartige Feature "Scrigno Thermorossi". Es lässt das integrierte Kochfeld unter der aufklappbaren Arbeitsfläche verschwinden.

ESP Estufa de leña compacta, de líneas minimalistas y aspecto esencial, para crear un ambiente relajante y conectarse profundamente con el espacio circundante. Conozca a Scrigno Thermorossi: la magia de un plano de cocción que desaparece.

Uscita fumi Ø 130 mm
 Sortie des fumées Ø 130 mm
 Smoke outlet Ø 130 mm
 Rauchrohranschluss: 130 mm
 Salida de humos Ø 130 mm

Scopri Scrigno Thermorossi: la magia di un piano cottura a scomparsa
 Découvrez Scrigno Thermorossi : la magie d'un plan de cuisson escamotable.
 Discover Scrigno Thermorossi: the magic of a concealed cooktop.
 Das Feature Scrigno Thermorossi lässt das integrierte Kochfeld unter der aufklappbaren Arbeitsfläche verschwinden.
 Tecnología Scrigno Thermorossi: la magia de un plano de cocción que desaparece.



Matt black

Camera di combustione in ghisa (HxLxP - 380x364x248)
 Chambre de combustion en fonte (HxLxP) 380x364x248
 Cast iron firebox (HxWxD - 380x364x248)
 Brennraum aus Gusseisen (HxBxT - 380x364x248)
 Cámara de combustión de hierro fundido (HxAxP - 380x364x248)



Dispositivo per la regolazione dell'aria primaria
 Dispositif de réglage de l'air primaire
 Primary air modulation device
 Regulierbare Primärluft
 Dispositivo de regulación del aire primario

Tecnologia Smoke by-pass: riduce drasticamente l'uscita di fumo nella stanza ad ogni carica di legna
 Technologie Smoke by-pass : réduit considérablement l'émission de fumée dans la pièce à chaque charge de bûches
 Smoke by-pass technology: reduces the smoke outlet to the living zone during wood load
 «Smoke-by-pass» reduziert die Rauchmenge die beim Nachlegen in den Aufstellraum austritt.
 Tecnología Smoke by-pass: reduce extremamente la salida de humos en la habitación a cada carga de combustible

Dispositivo per la regolazione dell'aria secondaria
 Dispositif de réglage de l'air secondaire
 Secondary air modulation device
 Regulierbare Sekundärluft
 Dispositivo de regulación del aire secundario

Maniglia antiscottatura
 Poignée anti-brûlures
 „Cool-Touch“-Griffe
 Cool touch door handle
 Manija a prueba de quemaduras

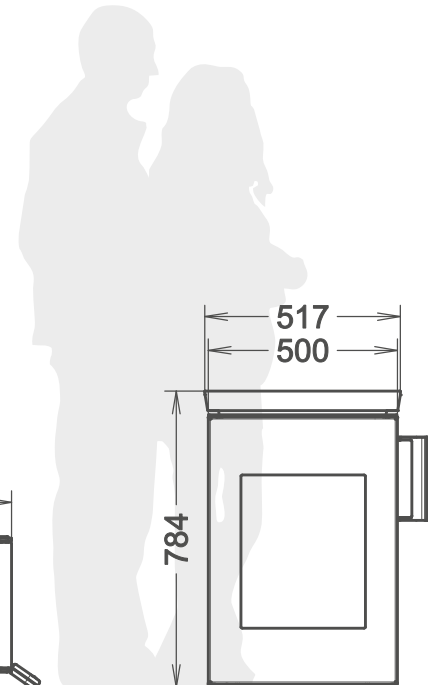

5,8*
7,0*
9,4*

4,9*
6,0*
7,9*

1,3*
1,6*
2,2*

139*



*Dati indicativi, in corso di omologazione - Données indicatives, en cours d'homologation - Indicative data, under homologation
 Indikative Daten, unter Homologation - Datos aproximados, en fase de homologación

A⁺

natural

ZEN W

ITA Stufa a legna salvaspazio, dalle linee minimali e l'aspetto essenziale, per creare un ambiente rilassante e connetterti profondamente con lo spazio circostante. Scopri Scrigno Thermorossi: la magia di un piano cottura a scomparsa. Nella parte inferiore, un vano estraibile per custodire la legna.

FRA Poêle à bois peu encombrant, aux lignes minimalistes et au look essentiel, pour créer une ambiance relaxante et se connecter profondément avec l'espace environnant. Découvrez Scrigno Thermorossi : la magie d'un plan de cuisson escamotable. Dans la partie inférieure, un compartiment extractible pour le stockage des bûches.

ENG Space-saving wood burning stove, with simple lines and a minimal appearance, to create a relaxing environment and form a deep connection with the surrounding environment. Discover Scrigno Thermorossi: the magic of a concealed cooktop. Extractable compartment for wood storage in the bottom part.

DEU Der ZEN beeindruckt mit seinem zeitlosen und schlichten Design. Klare Linien und die geringen Aussenmasse machen ihn zu einem Designstück für jedes Ambiente. Entdecken Sie das neuartige Feature "Scrigno Thermorossi". Es lässt das integrierte Kochfeld unter der aufklappbaren Arbeitsfläche verschwinden. Das ausziehbare Fach im unteren Teil des Ofens ermöglicht eine saubere Aufbewahrung des Holzes.

ESP Estufa de leña compacta, de líneas minimalistas y aspecto esencial, para crear un ambiente relajante y conectarse profundamente con el espacio circundante. Conozca a Scrigno Thermorossi: la magia de un plano de cocción que desaparece. En la parte inferior hay un compartimento extraíble para la leña.

Uscita fumi Ø 130 mm
 Sortie des fumées Ø 130 mm
 Smoke outlet Ø 130 mm
 Rauchrohranschluss: 130 mm
 Salida de humos Ø 130 mm

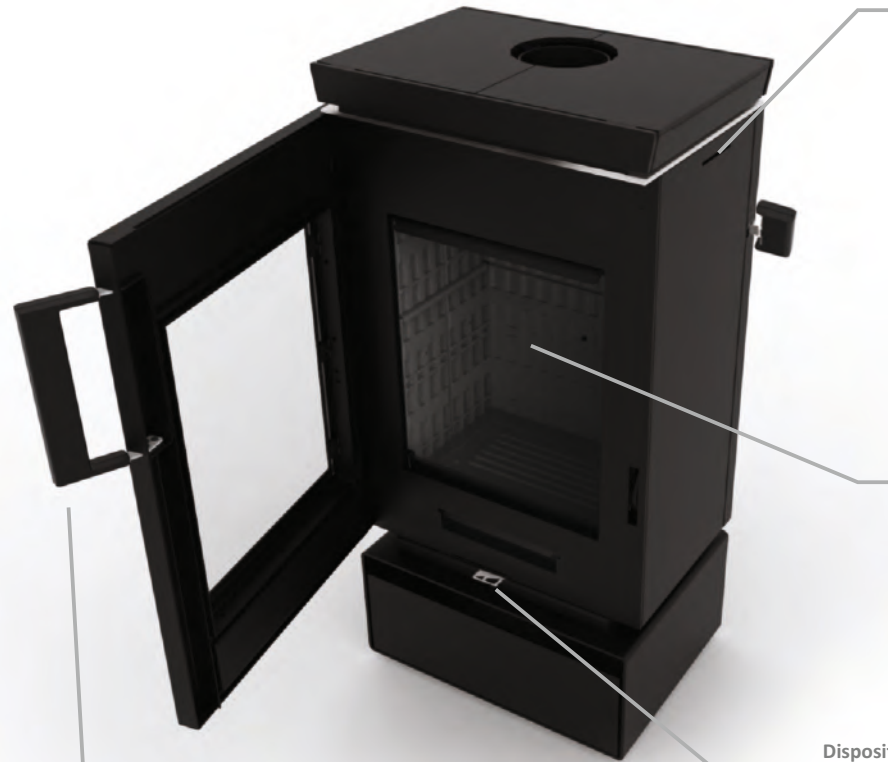

Tecnologia Smoke by-pass
 Technologie Smoke by-pass
 Smoke by-pass technology

Camera di combustione in ghisa
 (HxLxP - 380x364x248)
 Chambre de combustion en fonte
 (HxLxP) 380x364x248)
 Cast iron firebox
 (HxWxD - 380x364x248)
 Brennraum aus Gusseisen
 (HxBxT - 380x364x248)
 Cámara de combustión de
 hierro fundido
 (HxAxP - 380x364x248)

Dispositivi per la regolazione dell'aria secondaria
 Dispositifs de réglage de l'air secondaire
 Secondary air modulation devices
 Regulierbare Sekundärluft
 Dispositivos de regulación del aire primario
 y secundario

Maniglia antiscottatura
 Poignée anti-brûlures
 «Cool-Touch» -Griffe
 Cool touch door handle
 Manija a prueba
 de quemaduras



Scigno Thermorossi technology



Compartment for wood storage

Matt black

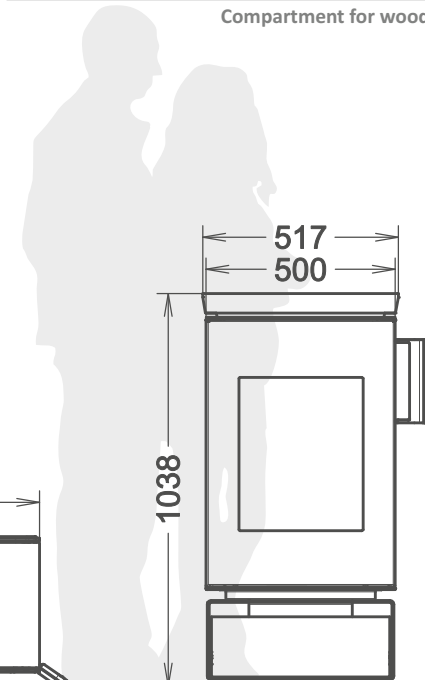

5,8*
 7,0*
 9,4* **kW**

4,9*
 6,0*
 7,9* **kW NOM.**

1,3*
 1,6*
 2,2* **kg**

171* **Kg**



*Dati indicativi, in corso di omologazione - Données indicatives, en cours d'homologation - Indicative data, under homologation
 Indikative Daten, unter Homologation - Datos aproximados, en fase de homologación

A⁺

natural

ZEN T

ITA Stufa a legna salvaspazio, dalle linee minimali e l'aspetto essenziale, per creare un ambiente rilassante e portare armonia nello spazio circostante. Contraddistinta da un accumulatore nella parte superiore, per dilatare nel tempo la propagazione del calore, anche a fuoco spento (Tecnologia TimeXtend®). Scopri Scrigno Thermorossi: la magia di un piano scaldavivande a scomparsa. Nella parte inferiore, un vano estraibile per custodire la legna.

FRA Poêle à bois peu encombrant, aux lignes minimalistes et au look essentiel, pour créer une ambiance relaxante et apporter de l'harmonie à l'espace environnant. Il se distingue par une accumulation dans la partie supérieure, pour prolonger la propagation de la chaleur dans le temps, même lorsque le feu est éteint (Technologie TimeXtend®). Découvrez Scrigno Thermorossi : la magie d'un chauffe-plat escamotable. Dans la partie inférieure, un compartiment extractible pour le stockage des bûches.

ENG Space-saving wood burning stove, with simple lines and a minimal appearance, to create a relaxing environment and bring harmony to the surrounding environment. Accumulator in the top part, to prolong heat propagation time, even with the fire out (TimeXtend® Technology). Discover Scrigno Thermorossi: the magic of a concealed warming plate. Extractable compartment for wood storage in the bottom part.

DEU Der ZEN beeindruckt mit seinem zeitlosen und schlichten Design. Klare Linien und die geringen Ausmassen machen ihn zu einem Designstück für jedes Ambiente. In der Ausführung ZEN T ist der Trägheitsspeicher TimeXtend verbaut, der die von den Verbrennungsgasen abgegebene Wärme aufnimmt und speichert. Bei erloschenem Feuer wird die gespeicherte Wärme allmählich abgegeben. Entdecken Sie das neuartige Feature "Scrigno Thermorossi". Es lässt das integrierte Kochfeld unter der aufklappbaren Arbeitsfläche verschwinden. Das ausziehbare Fach im unteren Teil des Ofens ermöglicht eine saubere Aufbewahrung des Holzes.

ESP Estufa de leña compacta, de líneas minimalistas y aspecto esencial, para crear un ambiente relajante y generar armonía en el espacio circundante. Caracterizada por una acumulación en la parte superior, con el fin de dilatar en el tiempo la propagación del calor, incluso con el fuego apagado (tecnología TimeXtend®). Conozca a Scrigno Thermorossi: la magia de un plano calentaplatos que desaparece. En la parte inferior hay un compartimento extraíble para la leña.

Uscita fumi Ø 130 mm
 Sortie des fumées Ø 130 mm
 Smoke outlet Ø 130 mm
 Rauchrohranschluss: 130 mm
 Salida de humos Ø 130 mm

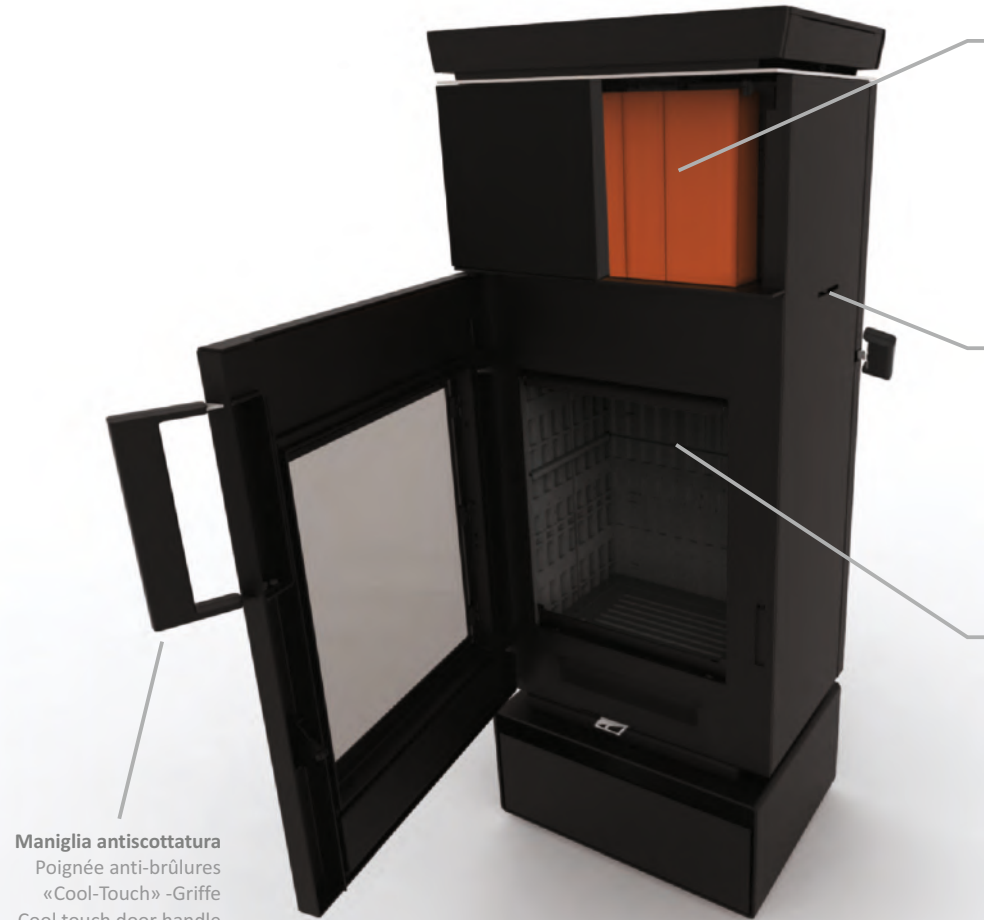

Maniglia antiscottatura
 Poignée anti-brûlures
 «Cool-Touch» -Griffe
 Cool touch door handle
 Manija a prueba de quemaduras

Tecnologia TimeXtend®
 Technologie TimeXtend®
 TimeXtend® technology

Tecnologia Smoke by-pass
 Technologie Smoke by-pass
 Smoke by-pass technology

Camera di combustione in ghisa
(HxLxP - 380x364x248)
 Chambre de combustion en fonte
 (HxLxP) 380x364x248)
 Cast iron firebox
 (HxWxD - 380x364x248)
 Brennraum aus Gusseisen
 (HxBxT - 380x364x248)
 Cámara de combustión de
 hierro fundido
 (HxAxP - 380x364x248)



Food warming compartment



Compartment for wood storage

Matt black

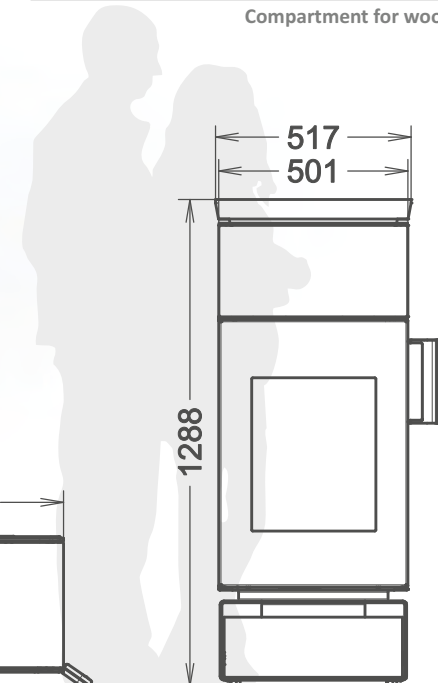

5,8*
 7,0*
 9,4*

4,9*
 6,0*
 7,9*

1,3*
 1,6*
 2,2*

234*



*Dati indicativi, in corso di omologazione - Données indicatives, en cours d'homologation - Indicative data, under homologation
 Indikative Daten, unter Homologation - Datos aproximados, en fase de homologación

A⁺

natural

AGORA'

ITA Nei cottage di campagna ma anche nei loft di città, Agorà riesce a dare un tocco elegante a qualsiasi ambiente. Scopri Scrigno Thermorossi, la magia di un piano cottura e forno che scompare.

FRA Dans les maisons de campagne, mais aussi dans les lofts citadins, Agorà apporte une touche élégante à n'importe quel intérieur. Découvrez Scrigno Thermorossi, la magie d'un plan de cuisson et d'un four qui disparaissent.

ENG Not only in country cottages but also in city lofts, Agorà manages to confer an elegant touch to any room. Discover Scrigno Thermorossi, the magic of a cooktop and oven that simply disappears.

DEU In Landhäusern, aber auch in städtischen Loftwohnungen verleiht Agorà jedem Ambiente einen eleganten Touch. Erfahren Sie mehr über Scrigno Thermorossi, die Magie eines Ofens mit Kochfeld, der verschwindet.

ESP En las casas de campo, pero también en los lofts de la ciudad: Agorà da un toque elegante a cualquier ambiente. Conozca a Scrigno Thermorossi: la magia de un plano de cocción-horno que desaparece.

**Tecnologia Smoke by-pass,
riduce drasticamente
l'uscita di fumo nella stanza
ad ogni carica di legna**

Smoke by-pass technology
reduces the smoke outlet
to the living zone before
every wood load

La technologie « Smoke by-pass »
de dérivation de la fumée réduit
considérablement le dégagement
de fumée dans la pièce à chaque
charge de bois

Porta focolare in ghisa
Cast iron firebox door
Porte de foyer en fonte

Camera di combustione in ghisa
(HxLxP - 400x600x385)
Cast iron firebox
(HxWxD - 400x600x385)
Chambre de combustion en fonte
(HxLxP - 400x600x385)

Bocca di carico
(LxH - 550x300)
Loading opening
(WxH - 550x300)
Embouchure de chargement
(LxH - 550x300)

Coperchio e cornice in ghisa
Cast iron top cover and frame
Couvercle et cadre en fonte

**Piano cottura in ghisa
completo di cerchi in ghisa
e termometro**
Cast iron cooktop with cast iron
rings and thermometer
Plan de cuisson en fonte complet
de cercles en fonte et thermomètre

**Maniglia integrata per
apertura-chiusura
Scrigno Thermorossi**
Integrated handle for
opening-closing system
called Scrigno Thermorossi
Poignée intégrée pour le
système d'ouverture-fermeture
Scrigno Thermorossi

Maniglia Vintage Look
Vintage Look door handle
Poignée main-froide



Scopri Scrigno Thermorossi,
la magia di un piano cottura e
forno che scompare.
Discover Scrigno Thermorossi,
the magic of a cooktop and oven
that simply disappears.
Découvrez Scrigno Thermorossi,
la magie d'un plan de cuisson et d'un
four qui disparaissent.

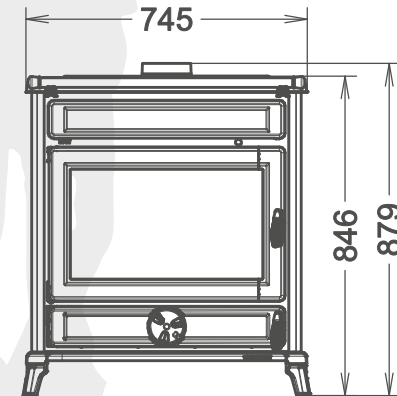

111



mm



846x745x562



14,4



12,3



3,3



219



A⁺



natural

FILO'

ITA Filò è la stufa a legna in ghisa che conquista tutti, il punto di incontro per tutta la famiglia. Scopri Scrigno Thermorossi, la magia di un piano cottura e forno che scompare.

FRA Filò est le poêle à bois en fonte qui séduit tout le monde, le point de rencontre pour toute la famille. Découvrez Scrigno Thermorossi, la magie d'un plan de cuisson et d'un four qui disparaissent.

ENG Filò is the cast iron wood burning stove that wins everyone over, the meeting point for the whole family. Discover Scrigno Thermorossi, the magic of a cooktop and oven that simply disappears.

DEU Filò heißt der gusseiserne Holzheizofen, von dem alle begeistert sind. Der Treffpunkt für die ganze Familie. Erfahren Sie mehr über Scrigno Thermorossi, die Magie eines Ofens mit Kochfeld, der verschwindet.

ESP Filò es la estufa de leña de hierro fundido que nos conquista a todos: un punto de encuentro para toda la familia. Conozca a Scrigno Thermorossi: la magia de un plano de cocción-horno que desaparece.

**Tecnologia Smoke by-pass,
riduce drasticamente
l'uscita di fumo nella stanza
ad ogni carica di legna**

Smoke by-pass technology
reduces the smoke outlet
to the living zone before
every wood load

La technologie « Smoke by-pass »
de dérivation de la fumée réduit
considérablement le dégagement
de fumée dans la pièce à chaque
charge de bois

Coperchio e cornice in ghisa
Cast iron top cover and frame
Couvercle et cadre en fonte

**Piano cottura in ghisa
completo di cerchi in ghisa
e termometro**

Cast iron cooktop with cast iron
rings and thermometer
Plan de cuisson en fonte complet
de cercles en fonte et thermomètre

Porta focolare in ghisa
Cast iron firebox door
Porte de foyer en fonte

**Maniglia integrata per
apertura-chiusura
Scrigno Thermorossi**
Integrated handle for
opening-closing system
called Scrigno Thermorossi
Poignée intégrée pour le
système d'ouverture-fermeture
Scrigno Thermorossi

Camera di combustione in ghisa
(HxLxP - 400x360x385)
Cast iron firebox
(HxWxD - 400x360x385)
Chambre de combustion en fonte
(HxLxP - 400x600x385)

Bocca di carico
(LxH - 313x300)
Loading opening
(WxH - 313x300)
Embouchure de chargement
(LxH - 313x300)

Maniglia Vintage Look
Vintage Look door handle
Poignée main-froide



Scopri Scrigno Thermorossi,
la magia di un piano cottura e
forno che scompare.
Discover Scrigno Thermorossi,
the magic of a cooktop and oven
that simply disappears.
Découvrez Scrigno Thermorossi,
la magie d'un plan de cuisson et d'un
four qui disparaissent.

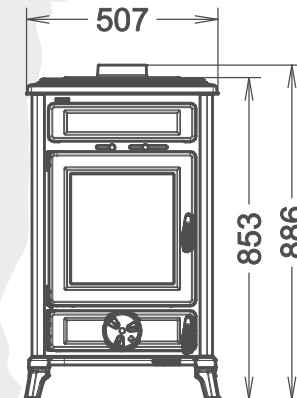
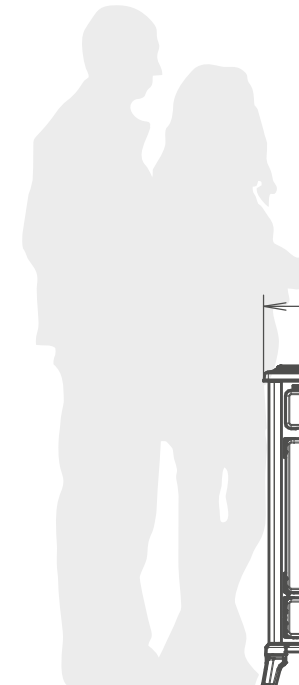

853x507x566



97



12,3



10,8



2,8



169



A⁺

natural

Sofia Evo

ITA La forma razionale e l'essenzialità del design caratterizzano questa stufa quale prodotto unico per economicità ed eleganza. L'innovativo dispositivo SMOKE BY PASS riduce drasticamente l'uscita di fumo nella stanza ad ogni carica di legna.

FRA La forme rationnelle et le design essentiel caractérisent ce poêle unique de par son économie et son élégance. L'innovant dispositif SMOKE BY PASS réduit drastiquement l'émission de fumée dans la pièce à chaque recharge de bûches.

ENG Their rational shape and essential design are the characteristics that make these stoves unique in terms of cost-efficiency and elegance. At each load of wood the innovative SMOKE BY PASS device drastically reduces the release of smokes in the room.

DEU Die rationelle Form und das schlichte, sich auf die wichtigen Einzelheiten beschränkende Design machen diesen Ofen aufgrund seiner Sparsamkeit und Eleganz zu einem einzigartigen Produkt. Bei jedem Holznachlegen reduziert das innovative SMOKE BY PASS-System die Freisetzung von Rauchgasen in den Aufstellraum des Ofens drastisch.

ESP La forma racional y el diseño esencial caracterizan a esta estufa como un producto único por su economía y elegancia. La tecnología innovadora SMOKE BY PASS reduce drásticamente la salida de humo en el hogar, antes de cada carga de leña.

**Tecnologia Smoke by-pass,
riduce drasticamente
l'uscita di fumo nella stanza
ad ogni carica di legna**

Smoke by-pass technology
reduces the smoke outlet
to the living zone before
every wood load

La technologie « Smoke by-pass »
de dérivation de la fumée réduit
considérablement le dégagement
de fumée dans la pièce à chaque
charge de bois

Porta focolare in ghisa
Cast iron firebox door
Porte de foyer en fonte

**Camera di combustione in ghisa
(HxLxP - 317x289x342)**
Cast iron firebox
(HxWxD - 317x289x342)
Chambre de combustion en fonte
(HxLxP - 317x289x342)

**Bocca di carico
(LxH - 247x317)**
Loading opening
(WxH - 247x317)
Bouche de
(LxH - 247x317)

**Dispositivo per la regolazione
dell'aria secondaria**
Secondary air modulation
devices
Dispositif de régulation
d'air secondaire

**Dispositivo per la regolazione
dell'aria primaria**
Primary air modulation devices
Dispositif de contrôle
d'air primaire

Uscita fumi Ø 130 mm
Smoke outlet Ø 130 mm
Sorties des fumées Ø 130

**Pratico scaldavivande
in ghisa smaltata**
Practical food warmer
in enamelled cast iron
Pratique chauffe-plats
en fonte émaillée

**Preziosa maiolica artigianale
fatta a mano**
Precious handmade majolica
by master craftsmen
Précieuses céramiques artisanales
faites à la main

**Dispositivo per la regolazione
dell'aria terziaria**
Tertiary air modulation
devices
Dispositif de régulation de
l'air tertiaire

Maniglia Vintage Look
Vintage Look door handle
Poignée main-froide

Leva scuoti griglia
Riddle grate lever
Lever de secouage
de grille

**L'elegante design rialzato
della base facilita la pulizia**
The refined raised base
facilitates the cleaning operations
L'élégant design rehaussé de la
base simplifie l'entretien

Grigio
antracite(a)

Beige(b)

Bordeaux(b)

Stone(c)

**SOFIA
maiolica**

**Preziosa maiolica artigianale
fatta a mano**

Precious handmade majolica
by master craftsmen
Précieuses céramiques
artisanales faites à la main

67

Easy 950x455x543
Maiolica 950x455x541
Stone 950x455x543

8,3

7,4

1,9

Easy 131
Maiolica 145
Stone 131



(a) Solo per versione "Sofia Easy"
(a) Uniquement version "Sofia Easy"
(a) Only on "Sofia Easy" version

(b) Solo per versione "Sofia Maiolica"
(b) Uniquement version "Sofia Maiolica"
(b) Only on "Sofia Maiolica" version

(c) Solo per versione "Sofia Stone"
(c) Uniquement version "Sofia Stone"
(c) Only on "Sofia Stone" version





A+



natural

Ilaria Evo

ITA La stufa nel senso più classico della parola, dotata di una ampia camera di combustione. L'innovativo dispositivo SMOKE BY PASS riduce drasticamente l'uscita di fumo nella stanza ad ogni carica di legna.

FRA Le poêle dans le sens le plus classique du terme, doté d'une ample chambre de combustion. L'innovant dispositif SMOKE BY PASS réduit drastiquement l'émission de fumée dans la pièce à chaque recharge de bûches.

ENG The stove in the most classic meaning of the word, equipped with a large combustion chamber. The innovative SMOKE BY PASS device drastically reduces the release of smokes in the room at every load of wood.

DEU Der klassische Ofen im wahren Sinne des Wortes ist ausgestattet mit einer großen Brennkammer. Das innovative SMOKE BY PASS-System reduziert die Freisetzung von Rauchgasen in den Aufstellraum des Ofens drastisch.

ESP La estufa en el sentido más clásico de la palabra, equipada con una gran cámara de combustión. La tecnología innovadora SMOKE BY PASS reduce drásticamente la salida de humo en el hogar, antes de cada carga de leña.

**Tecnologia Smoke by-pass,
riduce drasticamente
l'uscita di fumo nella stanza
ad ogni carica di legna**

Smoke by-pass technology
reduces the smoke outlet
to the living zone before
every wood load
La technologie « Smoke by Pass »
de dérivation de la fumée
réduit considérablement le
dégagement de fumée dans
la pièce à chaque charge de bois

Porta focolare in ghisa
Cast iron firebox door
Porte de foyer en fonte

**Camera di combustione in ghisa
(HxLxP - 313x362x384)**
Cast iron firebox
(HxWxD - 313X362X384)
Chambre de combustion
en fonte (HxLxP - 313X362X384)

**Bocca di carico
(LxH - 315x317)**
Loading opening
(WxH - 315x317)
Bouche de
chargement (LxH - 315x317)

**Dispositivo per la regolazione
dell'aria secondaria**
Secondary air modulation
devices
Dispositif de régulation
d'air secondaire

**Dispositivo per la regolazione
dell'aria primaria**
Primary air modulation
devices
Dispositif de contrôle
d'air primaire

Uscita fumi Ø 130 mm
Smoke outlet Ø 130 mm
Sorties des fumées Ø 130

**Pratico scaldavivande
in ghisa smaltata**
Practical food warmer
in enamelled cast iron
Pratique chauffe-plats
en fonte émaillée

**Preziosa maiolica artigianale
fatta a mano**
Precious handmade majolica
by master craftsmen
Précieuses céramiques
artisanales faites à la main

**Dispositivo per la regolazione
dell'aria terziaria**
Tertiary air modulation
devices
Dispositif de régulation de
l'air tertiaire

Maniglia ergonomica
Ergonomic door handle
Poignée ergonomique

Leva scuoti griglia
Riddle grate lever
Lever de secouage
de grille

**L'elegante design rialzato
della base facilita la pulizia**
The refined raised base
facilitates the cleaning operations
L'élégant design rehaussé de la
base simplifie l'entretien

Grigio
antracite(a)

Beige(b)

Bordeaux(b)

Stone(c)

**ILARIA
easy**

**Preziosa maiolica artigianale
fatta a mano**
Precious handmade majolica
by master craftsmen
Précieuses céramiques
artisanales faites à la main

97

Easy 1010x511x570
Maiolica 1010x511x573
Stone 1010x511x573



12,3



10,8



2,8



Easy 156
Maiolica 171
Stone 174



(a) Solo per versione "Ilaria Easy"
(a) Uniquement version "Ilaria Easy"
(a) Only on "Ilaria Easy" version

(b) Solo per versione "Ilaria Maiolica"
(b) Uniquement version "Ilaria Maiolica"
(b) Only on "Ilaria Maiolica" version

(c) Solo per versione "Ilaria Stone"
(c) Uniquement version "Ilaria Stone"
(c) Only on "Ilaria Stone" version



A⁺

natural

Vittoria Evo

ITA Vittoria rappresenta la soluzione ideale per chi cerca utilità, solidità, estetica in un ingombro contenuto. La sua camera di combustione sviluppata in verticale permette di ammirare il fascino del fuoco a legna. L'innovativo dispositivo SMOKE BY PASS riduce drasticamente l'uscita di fumo nella stanza ad ogni carica di legna.

FRA Le Vittoria est la solution idéale pour qui recherche l'utilité, la solidité, et l'esthétique dans un gabarit contenu. Sa chambre de combustion développée verticalement permet d'apprécier le charme du feu de bois. L'innovant dispositif SMOKE BY PASS réduit drastiquement l'émission de fumée dans la pièce à chaque recharge de bûches

ENG Vittoria is the ideal solution for those looking for utility, solidity, aesthetics in a small footprint. Its vertically developed combustion chamber allows you to admire the charm of a wood fire. At each load of wood the innovative SMOKE BY PASS device drastically reduces the release of smokes in the room.

DEU Vittoria ist die ideale Lösung für alle, die Wert auf Zweckmäßigkeit, Solidität und Ästhetik auf kleinstem Raum legen. Seine vertikal entwickelte Brennkammer erlaubt es Ihnen, den Charme eines Holzfeuers zu bewundern. Bei jedem Holznachlegen reduziert das innovative SMOKE BY PASS-System die Freisetzung von Rauchgasen in den Aufstellraum des Ofens drastisch..

ESP Vittoria representa la solución ideal para aquellos que buscan utilidad, solidez y estética en un espacio reducido. Su cámara de combustión vertical permite admirar el encanto del fuego de leña. La tecnología innovadora SMOKE BY PASS reduce drásticamente la salida de humo en el hogar, antes de cada carga de leña.

**Tecnologia Smoke by-pass,
riduce drasticamente
l'uscita di fumo nella stanza
ad ogni carica di legna**

Smoke by-pass technology
reduces the smoke outlet
to the living zone before
every wood load
La technologie « Smoke by Pass »
de dérivation de la fumée réduit
considérablement le dégagement
de fumée dans la pièce
à chaque charge de bois

Porta focolare in ghisa
Cast iron firebox door
Porte de foyer en fonte

Camera di combustione in ghisa
(HxLxP - 439x362x384)
Cast iron firebox
(HxWxD - 439x362x384)
Chambre de combustion
en fonte (HxLxP - 439x362x384)

Bocca di carico
(LxH - 315x470)
Loading opening
(WxH - 315x470)
Bouche de
chargement (LxH - 315x470)

**Dispositivo per la regolazione
dell'aria secondaria**
Secondary air
modulation devices
Dispositif de régulation
d'air secondaire

**Dispositivo per la regolazione
dell'aria primaria**
Primary air
modulation devices
Dispositif de contrôle
d'air primaire

Uscita fumi Ø 130 mm
Smoke outlet Ø 130 mm
Sorties des fumées Ø 130

**Pratico scaldia vivande
in ghisa smaltata**
Practical food warmer
in enamelled cast iron
Pratique chauffe-plats
en fonte émaillée

**Preziosa maiolica artigianale
fatta a mano**
Precious handmade majolica
by master craftsmen
Précieuses céramiques
artisanales faites à la main

**Dispositivo per la regolazione
dell'aria terziaria**
Tertiary air modulation
devices
Dispositif de régulation
de l'air tertiaire

Maniglia Vintage Look
Vintage Look door handle
Poignée main-froide

Leva scuoti griglia
Riddle grate lever
Levier de secouage
de grille

**L'elegante design rialzato
della base facilita la pulizia**
The refined raised base
facilitates the cleaning operations
L'élégant design rehaussé de la
base simplifie l'entretien

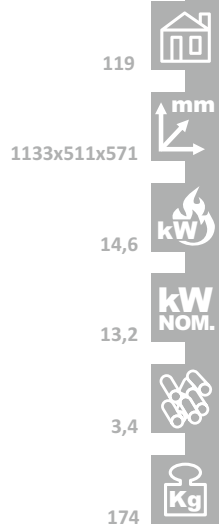
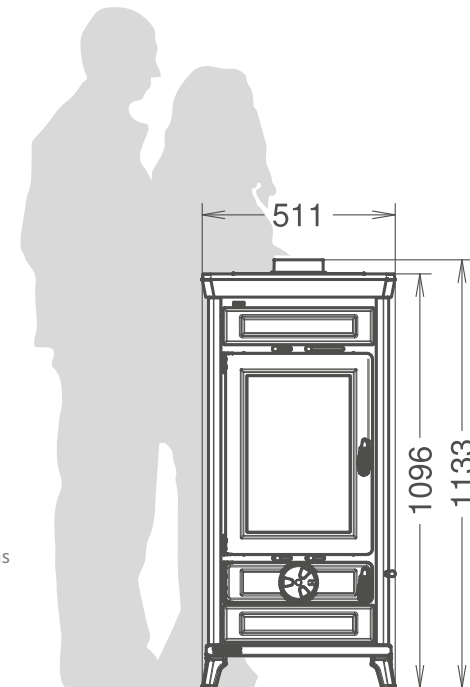



A+



natural

Vittoria Evo stone

ITA Vittoria rappresenta la soluzione ideale per chi cerca utilità, solidità, estetica in un ingombro contenuto. La sua camera di combustione sviluppata in verticale permette di ammirare il fascino del fuoco a legna. L'innovativo dispositivo SMOKE BY PASS riduce drasticamente l'uscita di fumo nella stanza ad ogni carica di legna.

FRA Le Vittoria est la solution idéale pour qui recherche l'utilité, la solidité, et l'esthétique dans un gabarit contenu. Sa chambre de combustion développée verticalement permet d'apprécier le charme du feu de bois. L'innovatif dispositif SMOKE BY PASS réduit drastiquement l'émission de fumée dans la pièce à chaque recharge de bûches.

ENG Vittoria is the ideal solution for those looking for utility, solidity, aesthetics in a small footprint. Its vertically developed combustion chamber allows you to admire the charm of a wood fire. At each load of wood the innovative SMOKE BY PASS device drastically reduces the release of smokes in the room.

DEU Vittoria ist die ideale Lösung für alle, die Wert auf Zweckmäßigkeit, Solidität und Ästhetik auf kleinstem Raum legen. Seine vertikal entwickelte Brennkammer erlaubt es Ihnen, den Charme eines Holzfeuers zu bewundern. Bei jedem Holznachlegen reduziert das innovative SMOKE BY PASS-System die Freisetzung von Rauchgasen in den Aufstellraum des Ofens drastisch.

ESP Vittoria representa la solución ideal para aquellos que buscan utilidad, solidez y estética en un espacio reducido. Su cámara de combustión vertical permite admirar el encanto del fuego de leña. La tecnología innovadora SMOKE BY PASS reduce drásticamente la salida de humo en el hogar, antes de cada carga de leña.

**Tecnologia Smoke by-pass,
riduce drasticamente
l'uscita di fumo nella stanza
ad ogni carica di legna**
Smoke by-pass technology
reduces the smoke outlet
to the living zone before
every wood load
La technologie « Smoke by Pass »
de dérivation de la fumée réduit
considérablement le dégagement
de fumée dans la pièce
à chaque charge de bois

Porta focolare in ghisa
Cast iron firebox door
Porte de foyer en fonte

**Camera di combustione in ghisa
(HxLxP - 439x362x384)**
Cast iron firebox
(HxWxD - 439x362x384)
Chambre de combustion
en fonte (HxLxP - 439x362x384)

**Bocca di carico
(LxH - 317x441)**
Loading opening
(WxH - 317x441)
Bouche de
chargement (LxH - 317x441)

**Dispositivo per la regolazione
dell'aria secondaria**
Secondary air
modulation devices
Dispositif de régulation
d'air secondaire

**Dispositivo per la regolazione
dell'aria primaria**
Primary air
modulation devices
Dispositif de contrôle
d'air primaire

Uscita fumi Ø 130 mm
Smoke outlet Ø 130 mm
Sorties des fumées Ø 130

**Pratico scaldavivande
in ghisa smaltata**
Practical food warmer
in enamelled cast iron
Pratique chauffe-plats
en fonte émaillée

Preziosa pietra ollare
Precious soapstone
Précieuse pierre ollaire

**Dispositivo per la regolazione
dell'aria terziaria**
Tertiary air modulation
devices
Dispositif de régulation
de l'air tertiaire

Maniglia ergonomica
Ergonomic door handle
Poignée ergonomique

Leva scuoti griglia
Riddle grate lever
Lever de secouage
de grille

**L'elegante design rialzato
della base facilita la pulizia**
The refined raised base
facilities the cleaning operations
L'élégant design rehaussé de la
base simplifie l'entretien



**VITTORIA
maiolica**

**Preziosa maiolica artigianale
fatta a mano**
Precious handmade majolica
by master craftsmen
Précieuses céramiques
artisanales faites à la main



119



1133x511x573



14,6



13,2



3,4



Maiolica 189
Stone 188



(a) Solo per versione "Vittoria Maiolica"
(a) Uniquement version "Vittoria Maiolica"
(a) Only on "Vittoria Maiolica" version

(b) Solo per versione "Vittoria Stone"
(b) Uniquement version "Vittoria Stone"
(b) Only on "Vittoria Stone" version



A+



natural

Anna Evo

ITA Per chi desidera avere tutto da una stufa, Anna è quanto di più completo si possa richiedere. L'ampia visione del fuoco superiore alla sua categoria, il grande forno smaltato ed il dispositivo SMOKE BY PASS fanno di questa stufa un oggetto prezioso ed unico.

FRA Pour qui désire tout obtenir d'un poêle, le Anna est le plus complet que l'on puisse prétendre. L'ample vision du feu, bien supérieure à sa catégorie, le grand four émaillé, et le dispositif SMOKE BY PASS font de ce poêle un objet précieux et unique.

ENG For the very demanding ones, who want to have everything from a stove, Anna is the most comprehensive stove one can request. The panoramic view of the fire, superior to any stove in its category, the large enamelled oven and the SMOKE BY PASS device make this stove a precious and unique object.

DEU Für anspruchsvolle Personen, die Alles von einem Herd erwarten, ist Anna der umfassendste Ofen, den man sich wünschen kann mit einem Panoramablick auf das Feuer, der jedem Ofen in seiner Kategorie überlegen ist. Der große emaillierte Ofen und das Gerät SMOKE BY PASS-System machen diesen Ofen zu einem wertvollen und einzigartigen Objekt.

ESP Para aquellos que quieren tener todo desde una estufa, Anna es la solución más completa que se pueda tener. La visión del fuego más amplia en su categoría, el gran horno esmaltado y el dispositivo SMOKE BY PASS hacen de esta estufa un objeto precioso y único.

Uscita fumi Ø 130 mm
Smoke outlet Ø 130 mm
Sorties des fumées Ø 130

**Pratico scaldavivande
in ghisa smaltata**
Practical food warmer
in enamelled cast iron
Pratique chauffe-plats
en fonte émaillée

**Vano forno
(HxLxP - 303x344x333)**
Oven compartement
(HxWxD - 303x344x333)
Compartiment du four
(HxLxP - 303x344x333)

**Preziosa maiolica artigianale
fatta a mano**
Precious handmade majolica
by master craftsmen
Précieuses céramiques
artisanales faites à la main

**Dispositivo per la regolazione
dell'aria terziaria**
Tertiary air modulation
devices
Dispositif de régulation
de l'air tertiaire

Porta focolare in ghisa
Cast iron firebox door
Porte de foyer en fonte

Maniglia Vintage Look
Vintage Look door handle
Poignée main-froide

Leva scuoti griglia
Riddle grate lever
Lever de secouage
de grille

**Tecnologia Smoke by-pass,
riduce drasticamente
l'uscita di fumo nella stanza
ad ogni carica di legna**
Smoke by-pass technology
reduces the smoke outlet
to the living zone before
every wood load
La technologie « Smoke by Pass »
de dérivation de la fumée réduit
considérablement le dégagement
de fumée dans la pièce à
chaque charge de bois

**Camera di combustione in ghisa
(HxLxP - 439x362x384)**
Cast iron firebox
(HxWxD - 439x362x384)
Chambre de combustion
(HxLxP - 439x362x384)

**Bocca di carico
(LxH - 315x470)**
Loading opening
(WxH - 315x470)
Bouche de
chargement (LxH - 315x470)

**Dispositivo per la regolazione
dell'aria secondaria**
Secondary air modulation
devices
Dispositif de régulation
d'air secondaire

**Dispositivo per la regolazione
dell'aria primaria**
Primary air modulation
devices
Dispositif de contrôle
d'air primaire

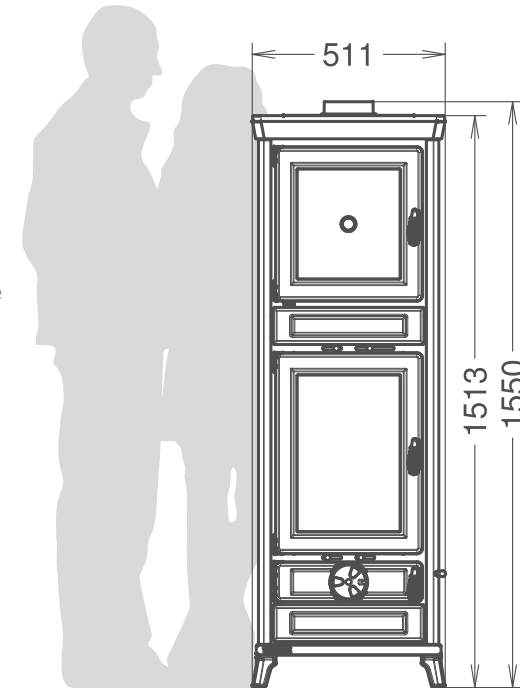

- 124
-
- 15,2
- 13,8
- 3,5
- 237



A⁺

natural

Anna Evo maiolica

ITA Per chi desidera avere tutto da una stufa, Anna è quanto di più completo si possa richiedere. L'ampia visione del fuoco superiore alla sua categoria, il grande forno smaltato ed il dispositivo SMOKE BY PASS fanno di questa stufa un oggetto prezioso ed unico.

FRA Pour qui désire tout obtenir d'un poêle, le Anna est le plus complet que l'on puisse prétendre. L'ample vision du feu, bien supérieure à sa catégorie, le grand four émaillé, et le dispositif SMOKE BY PASS font de ce poêle un objet précieux et unique.

ENG For the very demanding ones, who want to have everything from a stove, Anna is the most comprehensive stove one can request. The panoramic view of the fire, superior to any stove in its category, the large enamelled oven and the SMOKE BY PASS device make this stove a precious and unique object.

DEU Für anspruchsvolle Personen, die Alles von einem Herd erwarten, ist Anna der umfassendste Ofen, den man sich wünschen kann mit einem Panoramablick auf das Feuer, der jedem Ofen in seiner Kategorie überlegen ist. Der große emaillierte Ofen und das Gerät SMOKE BY PASS-System machen diesen Ofen zu einem wertvollen und einzigartigen Objekt.

ESP Para aquellos que quieren tener todo desde una estufa, Anna es la solución más completa que se pueda tener. La visión del fuego más amplia en su categoría, el gran horno esmaltado y el dispositivo SMOKE BY PASS hacen de esta estufa un objeto precioso y único.

Uscita fumi Ø 130 mm
Smoke outlet Ø 130 mm
Sorties des fumées Ø 130

**Pratico scalda vivande
in ghisa smaltata**
Practical food warmer
in enameled cast iron
Pratique chauffe-plats
en fonte émaillée

**Vano forno
(HxLxP - 303x344x333)**
Oven compartment
(HxWxD - 303x344x333)
Compartment du four
(HxLxP - 303x344x333)

**Preziosa maiolica artigianale
fatta a mano**
Precious handmade majolica
by master craftsmen
Précieuses céramiques
artisanales faites à la main

**Dispositivo per la regolazione
dell'aria terziaria**
Tertiary air modulation
devices
Dispositif de régulation
de l'air tertiaire

Porta focolare in ghisa
Cast iron firebox door
Porte de foyer en fonte

Maniglia ergonomica
Ergonomic door handle
Poignée ergonomique

Leva scuoti griglia
Riddle grate lever
Lever de secouage
de grille

**Tecnologia Smoke by-pass,
riduce drasticamente
l'uscita di fumo nella stanza
ad ogni carica di legna**
Smoke by-pass technology
reduces the smoke outlet
to the living zone before
every wood load
La technologie « Smoke by Pass »
de dérivation de la fumée réduit
considérablement le dégagement
de fumée dans la pièce à
chaque charge de bois

**Camera di combustione in ghisa
(HxLxP - 439x362x384)**
Cast iron firebox
(HxWxD - 439x362x384)
Chambre de combustion en fonte
(HxLxP - 439x362x384)

**Bocca di carico
(LxH - 317x441)**
Loading opening
(WxH - 317x441)
Bouche de
chargement (LxH - 317x441)

**Dispositivo per la regolazione
dell'aria secondaria**
Secondary air modulation
devices
Dispositif de régulation
d'air secondaire

**Dispositivo per la regolazione
dell'aria primaria**
Primary air modulation
devices
Dispositif de contrôle
d'air primaire

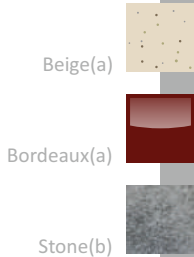

**ANNA
stone**

Preziosa pietra ollare
Precious soapstone
Précieuse pierre ollaire



(a) Solo per versione "Anna Maiolica"
(a) Uniquement version "Anna Maiolica"
(a) Only on "Anna Maiolica" version

(b) Solo per versione "Anna Stone"
(b) Uniquement version "Anna Stone"
(b) Only on "Anna Stone" version

A⁺



natural

Klaretta Evo

- ITA La ghisa lavorata nella sua massima espressione assume una forma lineare e minimalista, lo stile razionale dona alla cucina una personalità unica ed esclusiva.
- FRA La fonte élaborée dans sa plus haute expression assume une forme linéaire et minimaliste. Le style rationnel donne à la cuisinière une personnalité unique et exclusive.
- ENG The cast iron worked in its highest expression takes on a linear and minimalist shape. Its essential and rational style gives the kitchen a strong and unique personality.
- DEU Das mit maximalen Ausdruck gearbeitete Gußeisen nimmt eine lineare und minimalistische Form an. Sein effektvoller und rationaler Stil verleiht der Küche eine starke und einzigartige Persönlichkeit.
- ESP El hierro fundido trabajado en su máxima expresión adopta una forma lineal y minimalista, el estilo racional dona a la cocina una personalidad única y exclusiva

Uscite fumi disponibili:

Superiore – posteriore

Flue outlet options:

top-rear

Sorties de fumées disponibles :
supérieure - arrière

**Piano cottura in ghisa levigata
completo di cerchi in ghisa**
Smoothed cast iron cooking plate
together with cast iron rings
Plaque de cuisson en fonte polie
complète avec jantes en fonte

Uscita fumi Ø 130 mm
Smoke outlet Ø 130 mm
Sortie de fumées Ø 130mm

Starter
Starter
Starter (Démarreur)

• **Corrimano laterale sx o dx, 1pz (optional)**
Seitenhandlauf, rechts oder links, 1 Stück
Olateral handrail, on right or left side, 1 piece (opt.)
Main courante latérale, gauche or droite, 1 pièce (opt.)
Pasamanos lateral, derecho o izquierdo, 1 pieza (opt.)



Grigio
antracite

**Dispositivo per la regolazione
dell'aria secondaria**
Secondary air modulation
devices
Dispositif de régulation
d'air secondaire

Porta focolare in ghisa
Cast iron firebox door
Porte de foyer en fonte

**Camera di combustione in ghisa
(HxLxP - 296x235x353)**
Cast iron firebox
(HxWxD - 296x235x353)
Chambre de combustion
en fonte (HxLxP - 296x235x353)

Corrimano laterale (optional)
Lateral handrail (optional)
Main courante latérale (en option)

Cornice in ghisa
Cast iron frame
Châssis en fonte

**Bocca di carico
(LxH - 214x273)**
Loading opening
(WxH - 214x273)
Bouche de
chargement (LxH - 214x273)

**Forno smaltato
(HxLxP - 307x253x333)**
Enamelled oven
(HxWxD - 307x253x333)
Four émaillé
(HxLxP - 307x253x333)

Maniglia Vintage Look
Vintage Look door handle
Poignée main-froide

Vano scalda vivande
Food warmer
Compartment
chauffe-plats

**Dispositivo per la regolazione
dell'aria primaria**
Primary air modulation
devices
Dispositif de contrôle
d'air primaire

Vano porta attrezzi
Tools compartment
Tiroir à outils

Piano salva cenere in ghisa
Cast iron ash collecting base
Base ramasse-cendres en fonte

**L'elegante design rialzato
della base facilita la pulizia**
The refined raised base
facilities the cleaning operations
L'élégant design rehaussé de la
base simplifie l'entretien

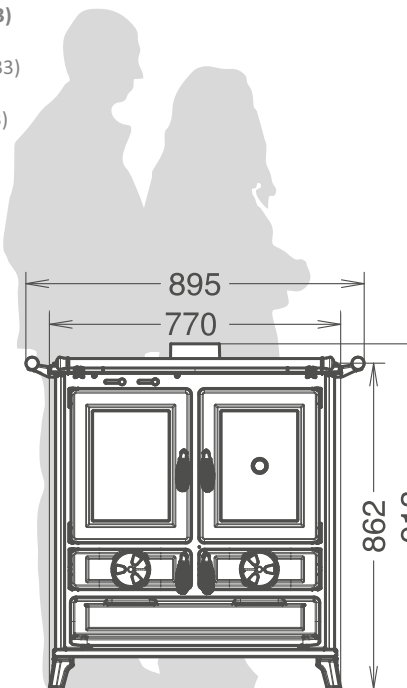

74



mm



9,4



8,2



2,2



166



A⁺

natural



Violetta Evo

ITA La ghisa lavorata nella sua massima espressione assume una forma lineare e minimalista, lo stile razionale dona alla cucina una personalità unica ed esclusiva. Stile ed eleganza arricchita da preziose maioliche fatte a mano con pregiate lavorazioni in sotto rilievo.

FRA La fonte élaborée dans sa plus haute expression assume une forme linéaire et minimaliste. Le style rationnel donne à la cuisinière une personnalité unique et exclusive. Style et élégance, enrichis de précieuses céramiques faites à la main, avec de remarquables détails en bas-relief.

ENG The cast iron worked in its highest expression takes on a linear and minimalist shape. Its essential and rational style gives the kitchen a strong and unique personality. Style and elegance enriched with precious handmade majolica tiles with fine decors in relief.

DEU Das mit maximalen Ausdruck gearbeitete Gußeisen nimmt eine lineare und minimalistische Form an. Sein effektvoller und rationaler Stil verleiht der Küche eine starke und einzigartige Persönlichkeit. Style und Eleganz angereichert mit wertvoller handgefertigter Keramik mit feiner Verarbeitung und Reliefprägung.

ESP El hierro fundido trabajado en su máxima expresión adopta una forma lineal y minimalista, el estilo racional dona a la cocina una personalidad única y exclusiva. Estilo y elegancia enriquecidos por preciosas cerámicas hechas a mano con acabados en bajo relieve.

Uscite fumi disponibili:

Superiore – posteriore

Flue outlet options: top-rear
Sorties de fumées disponibles :
supérieure - arrière

**Piano cottura in ghisa levigata
completo di cerchi in ghisa**
Smoothed cast iron cooking plate
together with cast iron rings
Plaque de cuisson en fonte polie
complète avec jantes en fonte

Uscita fumi Ø 130 mm
Smoke outlet Ø 130 mm
Sortie de fumées Ø 130mm



• **Corrimano laterale sx o dx, 1pz (optional)**
Seitenhandlauf, rechts oder links, 1 Stück
Olateral handrail, on right or left side, 1 piece (opt.)
Main courante latérale, gauche or droite, 1 pièce (opt.)
Pasamanos lateral, derecho o izquierdo, 1 pieza (opt.)

**Dispositivo per la regolazione
dell'aria secondaria**
Secondary air modulation
devices
Dispositif de régulation
d'air secondaire

Starter
Starter
Starter (Démarreur)

Cornice in ghisa
Cast iron frame
Châssis en fonte

Porta focolare in ghisa
Cast iron firebox door
Porte de foyer en fonte

Corrimano laterale (optional)
Lateral handrail (optional)
Main courante latérale (en option)

**Camera di combustione in ghisa
(HxLxP - 296x235x353)**
Cast iron firebox
(HxWxD - 296x235x353)
Chambre de combustion
en fonte (HxLxP - 296x235x353)

**Forno smaltato
(HxLxP - 307x253x333)**
Enamelled oven
(HxWxD - 307x253x333)
Four émaillé
(HxLxP - 307x253x333)

**Bocca di carico
(LxH - 214x273)**
Loading opening
(WxH - 214x273)
Bouche de
chargement (LxH - 214x273)

Vano scalda vivande
Food warmer
Compartment
chauffe-plats

Maniglia ergonomica
Ergonomic door handle
Poignée ergonomique

**Dispositivo per la regolazione
dell'aria primaria**
Primary air modulation devices
Dispositif de contrôle
d'air primaire

**L'elegante design rialzato
della base facilita la pulizia**
The refined raised base
facilitates the cleaning operations
L'élégant design rehaussé de
la base simplifie l'entretien

Vano porta attrezzi
Tools compartment
Tiroir à outils

Beige



Bordeaux



Stone



VIOLETTA
stone

Preziosa pietra ollare
Precious soapstone
Précieuse pierre ollaire



74



913x770x578



9,4



8,2



2,2



Maiolica 175
Stone 185



A⁺



natural



Klara Evo

- ITA La ghisa lavorata nella sua massima espressione assume una forma lineare e minimalista, lo stile razionale dona alla cucina una personalità unica ed esclusiva.
- FRA La fonte élaborée dans sa plus haute expression assume une forme linéaire et minimaliste. Le style rationnel donne à la cuisinière une personnalité unique et exclusive.
- ENG The cast iron worked in its highest expression takes on a linear and minimalist shape. Its essential and rational style gives the kitchen a strong and unique personality.
- DEU Das mit höchster Wertschöpfung gearbeitete Gusseisen nimmt eine lineare und minimalistische Form an. Sein effektvoller und rationaler Stil verleiht der Küche eine starke und einzigartige Persönlichkeit.
- ESP El hierro fundido trabajado en su máxima expresión adopta una forma lineal y minimalista, el estilo racional dona a la cocina una personalidad única y exclusiva.

Uscite fumi disponibili:

Superiore - posteriore

Flue outlet options:

top-rear

Sorties de fumées disponibles :
supérieure - arrière

**Piano cottura in ghisa
levigata completo di
cerchi in ghisa**

Smoothed cast iron
cooking plate together
with cast iron rings
Plaque de cuisson en
fonte polie complète
avec jantes en fonte

Uscita fumi Ø 130 mm

Smoke outlet Ø 130 mm
Sortie de fumées Ø 130mm

Starter

Starter
Starter (Démarreur)

Cornice in ghisa

Cast iron frame
Châssis en fonte

Corrimano laterale (optional)

Lateral handrail (optional)
Main courante latérale (en option)

• **Corrimano laterale sx o dx, 1pz (optional)**

Seitenhandlauf, rechts oder links, 1 Stück

O lateral handrail, on right or left side, 1 piece (opt.)

Main courante latérale, gauche or droite, 1 pièce (opt.)

Pasamanos lateral, derecho o izquierdo, 1 pieza (opt.)

**Dispositivo per la regolazione
dell'aria secondaria**

Secondary air modulation
devices
Dispositif de régulation
d'air secondaire

Porta focolare in ghisa

Cast iron firebox door
Porte de foyer en fonte

**Camera di combustione in ghisa
(HxLxP - 296x305x453)**

Cast iron firebox
(HxWxD - 296x305x453)
Chambre de combustion
en fonte (HxLxP - 296x305x453)

**Bocca di carico
(LxH - 284x273)**

Loading opening
(WxH - 284x273)
Bouche de
chargement (LxH - 284x273)

**Dispositivo per la regolazione
dell'aria primaria**

Primary air modulation
devices
Dispositif de contrôle
d'air primaire

Piano salva cenere in ghisa
Cast iron ash collecting base
Base ramasse-cendres en fonte

**L'elegante design rialzato
della base facilita la pulizia**
The refined raised base
facilitates the cleaning operations
L'élégant design rehaussé de la
base simplifie l'entretien



Forno smaltato (HxLxP - 307x323x433)

Enamelled oven (HxWxD - 307x323x433)
Four émaillé (HxLxP - 307x323x433)

Vano scalda vivande

Food warmer
Compartment chauffe-plats

Vano porta attrezzi
Tools compartment
Tiroir à outils

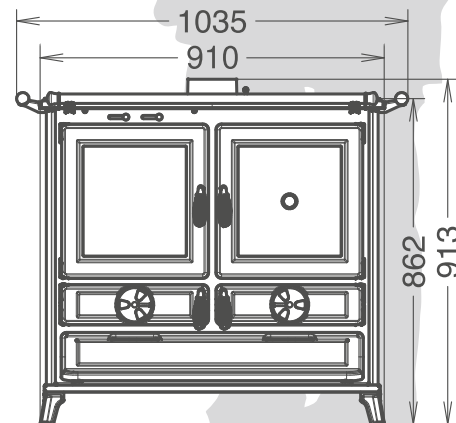

913x910x680

109

13,9

12,1

3,3

203

Grigio
antracite



A⁺

natural

Viola Evo

ITA La ghisa lavorata nella sua massima espressione assume una forma lineare e minimalista, lo stile razionale dona alla cucina una personalità unica ed esclusiva. Finiture curate e pregiate maioliche arricchiscono l'ampia visione del focolare.

FRA La fonte élaborée dans sa plus haute expression assume une forme linéaire et minimaliste. Le style rationnel donne à la cuisinière une personnalité unique et exclusive. Finitions soignées et précieuses faïences enrichissent la vision globale du foyer.

ENG The cast iron worked in its highest expression takes on a linear and minimalist shape. Its essential and rational style gives the kitchen a strong and unique personality. Painstaking trimmings and valuable majolica enrich the vision of fire pot.

DEU Das mit höchster Wertschöpfung gearbeitete Gusseisen nimmt eine lineare und minimalistische Form an. Sein effektvoller und rationaler Stil verleiht der Küche eine starke und einzigartige Persönlichkeit. Schöne Oberflächen und kostbare Majolika bereichern die Erscheinung des Feuers.

ESP El hierro fundido trabajado en su máxima expresión adopta una forma lineal y minimalista, el estilo racional dona a la cocina una personalidad única y exclusiva. Cuidados acabados y apreciables mayólica enriquecen la visión de la llama.

Uscite fumi disponibili:

Superiore - posteriore

Flue outlet options:

top-rear

Sorties de fumées disponibles :
supérieure - arrière

**Piano cottura in ghisa
levigata completo di
cerchi in ghisa**

Smoothed cast iron
cooking plate together
with cast iron rings
Plaque de cuisson en
fonte polie complète
avec jantes en fonte

Uscita fumi Ø 130 mm
Smoke outlet Ø 130 mm
Sortie de fumées Ø 130mm

Starter
Starter
Starter (Démarrreur)

Cornice in ghisa
Cast iron frame
Châssis en fonte

Porta focolare in ghisa
Cast iron firebox door
Porte de foyer en fonte

**Camera di combustione in ghisa
(HxLxP - 296x305x453)**
Cast iron firebox
(HxWxD - 296x305x453)
Chambre de combustion
en fonte (HxLxP - 296x305x453)

**Bocca di carico
(LxH - 284x273)**
Loading opening
(WxH - 284x273)
Bouche de
chargement (LxH - 284x273)

**Dispositivo per la regolazione
dell'aria primaria**
Primary air modulation
devices
Dispositif de contrôle
d'air primaire

Vano porta attrezzi
Tools compartment
Tiroir à outils

Vano scalda vivande
Food warmer
Compartment
chauffe-plats

**L'elegante design rialzato
della base facilita la pulizia**
The refined raised base
facilitates the cleaning operations
L'élégant design rehaussé de
la base simplifie l'entretien



• **Corrimano laterale sx o dx, 1pz (optional)**
Seitenhandlauf, rechts oder links, 1 Stück
Olateral handrail, on right or left side, 1 piece (opt.)
Main courante latérale, gauche or droite, 1 pièce (opt.)
Pasamanos lateral, derecho o izquierdo, 1 pieza (opt.)

Beige

Bordeaux

Stone

Forno smaltato (HxLxP - 307x323x433)
Enamelled oven (HxWxD - 307x323x433)
Four émaillé (HxLxP - 307x323x433)

VIOLA EVO
stone

Preziosa pietra ollare
Precious soapstone
Précieuse pierre ollaire



109



mm

913x910x678



13,9



12,1



3,3

Evo 215
Evo Stone 225



A⁺

natural

Margot Evo

ITA Libera la tua fantasia in cucina grazie all'ingegnoso dispositivo brevettato «PANEPIZZA». Un'unica grande porta racchiude due forni indipendenti: gestisci come vuoi il calore, il forno superiore è in grado di sfruttare temperature più alte grazie ad un giro fumi dedicato. Entrambi i forni hanno la base in pietra ollare e termometro dedicato. Acqua, lievito e farina e si compie una piccola magia in casa. Tre ingredienti apparentemente molto semplici, danno origine a qualcosa di incredibilmente speciale e profumato, che unisce tutta la famiglia.

FRA Libérez votre fantaisie à la cuisine, grâce à l'ingénieux dispositif breveté « PANEPIZZA ». Une unique grande porte renferme 2 fours indépendants. Gérez la chaleur comme vous préférez : le four supérieur est capable de profiter de températures plus élevées grâce à un parcours des fumées qui lui est réservé. Les deux fours sont dotés d'une base en pierre ollaire et d'un thermomètre individuel. Eau, levain et farine, et une petite magie s'accomplie chez vous : trois ingrédients apparemment très simples créent quelque chose d'incroyablement spécial et parfumé, qui réunira toute la famille.

ENG Free your imagination in the kitchen thanks to the ingenious «PANEPIZZA» patented device. A single large door encloses two independent ovens: manage as much heat as you want, the upper oven is able to exploit higher temperatures thanks to a dedicated smoke path. Both ovens have a soapstone base and a dedicated thermometer. Water, baking powder and flour and a little magic happens in the house. Three seemingly very simple ingredients able to create something incredibly special and fragrant, which unites the whole family.

DEU Lassen Sie Ihrer Phantasie freien Lauf in der Küche dank des genialen, patentierten Herdes «PANEPIZZA». Eine einzige große Tür umschließt zwei unabhängige Öfen: Regeln Sie die gewünschte Wärme wie Sie wollen, im oberen Ofen kann dank einer speziellen Rauchrotation höhere Temperaturen erreichen. Beide Öfen haben einen Boden aus Speckstein und ein Thermometer zum ablesen der Temperatur. Wasser, Backpulver und Mehl und schon findet ein wenig Zauberei im Haus statt. Drei scheinbar sehr einfache Zutaten, die in der Lage sind, etwas unglaublich Besonderes und Duftendes zu kreieren, das die ganze Familie vereint.

ESP Libera tu imaginación en la cocina con el ingenioso dispositivo patentado « PANEPIZZA ». Una sola puerta grande encierra dos hornos independientes: es posible gestionar el calor como prefieres, el horno superior aprovecha de las altas temperaturas gracias a un tránsito específico del humo. Ambos hornos tienen una base de piedra y un termómetro dedicado. Agua, levadura y harina, y se cumple una pequeña magia en la casa. Tres ingredientes aparentemente muy simples, dan lugar a algo increíblemente especial y fragante, que une a toda la familia.

Uscite fumi disponibili:

Superiore - posteriore

Flue outlet options:

top-rear

Sorties de fumées disponibles :
supérieure - arrière

Piano cottura in ghisa

**levigata completo di
cerchi in ghisa**

Smoothed cast iron
cooking plate together
with cast iron rings
Plaque de cuisson en
fonte polie complète
avec jantes en fonte

Uscita fumi Ø 130 mm

Smoke outlet Ø 130 mm
Sortie de fumées Ø 130mm

Cornice in ghisa

Cast iron frame
Châssis en fonte

Dispositivo per la regolazione

dell'aria secondaria

Secondary air modulation
devices

Dispositif de régulation
d'air secondaire

Porta focolare in ghisa

Cast iron firebox door
Porte de foyer en fonte

Camera di combustione in ghisa

(HxLxP - 296x305x453)

Cast iron firebox

(HxWxD - 296x305x453)

Chambre de combustion
en fonte (HxLxP - 296x305x453)

Bocca di carico

(LxH - 284x273)

Loading opening

(WxH - 284x273)

Bouche de
chargement (LxH - 284x273)

Dispositivo per la regolazione

dell'aria primaria

Primary air modulation
devices

Dispositif de contrôle
d'air primaire

Piano salva cenere in ghisa

Cast iron ash collecting base
Base ramasse-cendres en fonte

Vano porta attrezzi

Tools compartment
Tiroir à outils



• Corrimano laterale sx o dx, 1pz (optional)

Seitenhandlauf, rechts oder links, 1 Stück

O lateral handrail, on right or left side, 1 piece (opt.)

Main courante latérale, gauche or droite, 1 pièce (opt.)

Pasamanos lateral, derecho o izquierdo, 1 pieza (opt.)

Grigio
antracite



Tecnologia PANEPIZZA®:
dispositivo brevettato
per gestire la temperatura
dei due forni

PANEPIZZA® technology:
patented devices to control
the temperature
of the two ovens
Technologie PANEPIZZA®
pour gérer la température
des deux fours

PANEPIZZA® TECHNOLOGY

Forno smaltato superiore

con base in pietra ollare

(HxLxP - 100x323x433)

Upper enamelled oven

with soapstone base

(HxWxD - 100x323x433)

Four supérieur émaillé,

avec la base en pierre ollaire

(HxLxP - 100x323x433)

Forno smaltato inferiore

con base in pietra ollare

completo di leccarda

(HxLxP - 252x323x433)

Lower enamelled oven

with soapstone base

and dripping-pan

(HxWxD - 252x323x433)

Four inférieur émaillé,

avec la base en pierre ollaire

(HxLxP - 252x323x433)

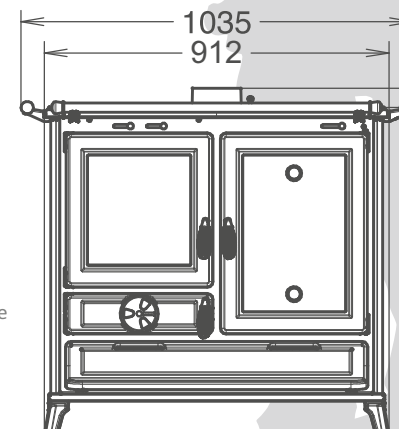

913x912x680

109



mm



13,9

kW
NOM.

12,1



3,3



210



A⁺

natural

Margherita Evo

ITA Libera la tua fantasia in cucina grazie all'ingegnoso dispositivo brevettato «PANEPIZZA». Un'unica grande porta racchiude due forni indipendenti: gestisci come vuoi il calore, il forno superiore è in grado di sfruttare temperature più alte grazie ad un giro fumi dedicato. Entrambi i forni hanno la base in pietra ollare e termometro dedicato. Acqua, lievito e farina e si compie una piccola magia in casa. Tre ingredienti apparentemente molto semplici, danno origine a qualcosa di incredibilmente speciale e profumato, che unisce tutta la famiglia.

FRA Libérez votre fantaisie à la cuisine, grâce à l'ingénieux dispositif breveté « PANEPIZZA ». Une unique grande porte renferme 2 fours indépendants. Gérez la chaleur comme vous préférez : le four supérieur est capable de profiter de températures plus élevées grâce à un parcours des fumées qui lui est réservé. Les deux fours sont dotés d'une base en pierre ollaire et d'un thermomètre individuel. Eau, levain et farine, et une petite magie s'accomplit chez vous : trois ingrédients apparemment très simples créent quelque chose d'incroyablement spécial et parfumé, qui réunira toute la famille.

ENG Free your imagination in the kitchen thanks to the ingenious «PANEPIZZA» patented device. A single large door encloses two independent ovens: manage as much heat as you want, the upper oven is able to exploit higher temperatures thanks to a dedicated smoke path. Both ovens have a soapstone base and a dedicated thermometer. Water, baking powder and flour and a little magic happens in the house. Three seemingly very simple ingredients able to create something incredibly special and fragrant, which unites the whole family.

DEU Lassen Sie Ihrer Phantasie freien Lauf in der Küche dank des genialen, patentierten Herdes «PANEPIZZA». Eine einzige große Tür umschließt zwei unabhängige Öfen: Regeln Sie die gewünschte Wärme wie Sie wollen, im oberen Ofen kann dank einer speziellen Rauchrotation höhere Temperaturen erreichen. Beide Öfen haben einen Boden aus Speckstein und ein Thermometer zum ablesen der Temperatur. Wasser, Backpulver und Mehl und schon findet ein wenig Zauberei im Haus statt. Drei scheinbar sehr einfache Zutaten, die in der Lage sind, etwas unglaublich Besonderes und Duftendes zu kreieren, das die ganze Familie vereint.

ESP Libera tu imaginación en la cocina con el ingenioso dispositivo patentado « PANEPIZZA ». Una sola puerta grande encierra dos hornos independientes: es posible gestionar el calor como prefieres, el horno superior aprovecha de las altas temperaturas gracias a un tránsito específico del humo. Ambos hornos tienen una base de piedra y un termómetro dedicado. Agua, levadura y harina, y se cumple una pequeña magia en la casa. Tres ingredientes aparentemente muy simples, dan lugar a algo increíblemente especial y fragante, que une a toda la familia.

Uscite fumi disponibili:

Superiore - posteriore

Flue outlet options:

top-rear

Sorties de fumées disponibles :
supérieure - arrière

Uscita fumi Ø 130 mm

Smoke outlet Ø 130 mm

Sortie de fumées Ø 130mm

Dispositivo per la regolazione dell'aria secondaria

Secondary air modulation devices

Dispositif de régulation d'air secondaire

Cornice in ghisa

Cast iron frame

Châssis en fonte

Porta focolare in ghisa

Cast iron firebox door

Porte de foyer en fonte

Camera di combustione in ghisa

(HxLxP - 296x305x453)

Cast iron firebox

(HxWxD - 296x305x453)

Chambre de combustion

en fonte (HxLxP - 296x305x453)

Bocca di carico

(LxH - 284x273)

Loading opening

(WxH - 284x273)

Bouche de

chargement (LxH - 284x273)

Dispositivo per la regolazione dell'aria primaria

Primary air modulation devices

Dispositif de contrôle d'air primaire

Vano porta attrezzi

Tools compartment

Tiroir à outils

Piano cottura in ghisa levigata completo di cerchi in ghisa

Smoothed cast iron cooking plate together with cast iron rings



• Corrimano laterale sx o dx, 1pz (optional)

Seitenhandlauf, rechts oder links, 1 Stück

Olateral handrail, on right or left side, 1 piece (opt.)

Main courante latérale, gauche or droite, 1 pièce (opt.)

Pasamanos lateral, derecho o izquierdo, 1 pieza (opt.)

Beige

Bordeaux

Stone

Tecnologia PANEPIZZA®:
dispositivo brevettato per gestire la temperatura dei due forni
PANEPIZZA® technology: patented devices to control the temperature of the two ovens
Technologie PANEPIZZA® pour gérer la température des deux fours



PANEPIZZA® TECHNOLOGY

Forno smaltato inferiore con base in pietra ollare completo di leccarda
(HxLxP - 252x323x433)
Lower enamelled oven with soapstone base and dripping-pan
(HxWxD - 252x323x433)
Four inférieur émaillé, avec la base en pierre ollaire
(HxLxP - 252x323x433)

Forno smaltato superiore con base in pietra ollare
(HxLxP - 100x323x433)
Upper enamelled oven with soapstone base
(HxWxD - 100x323x433)
Four supérieur émaillé, avec la base en pierre ollaire
(HxLxP - 100x323x433)

MARGHERITA EVO stone

Preziosa pietra ollare
Precious soapstone
Précieuse pierre ollaire

109

913x912x678

13,9

12,1

3,3

Evo 222
Evo Stone 232



WOOD





Il fascio tubiero verticale e l'elevato numero di elementi formano il sistema Thermocore®. Il sistema incrementa la superficie di scambio e migliora il rendimento termico

Der vertikale Rohrwärmetauscher mit großer Wärmetauscherfläche ist das Herzstück des Thermocore® Systems. Dieses System steigert die Wärmetauscherfläche und erhöht den Wirkungsgrad

The vertical pipes heat exchanger and the high number of exchange elements form the Thermocore® system. This system increases the exchange surface and improve thermal efficiency

Le faisceau tubulaire vertical et ses nombreux éléments forment le système Thermocore®, qui augmente la superficie d'échange de chaleur et améliore le rendement thermique

El intercambiador turbolador vertical de muchos elementos crea el sistema Thermocore®. Este sistema aumenta la superficie de intercambio y mejora el rendimiento térmico

Rigidi criteri costruttivi, elevati spessori della materia prima impiegata, offrono un grande accumulo termico e durata dei componenti

Hohe Produktionsstandards, hohe Qualität der Rohstoffe, garantieren lange Lebensdauer aller feuerberührten Teile und des Brenners

The strict manufacturing standards, the high quality of raw materials, grant higher heat accumulation, stable durability of the burning pot and other components

Les critères de construction rigides, les grosses épaisseurs des matériaux utilisés, offrent une grande capacité d'accumulation thermique, de stabilité dimensionnelle du brûleur, et de durée des composants

Nuestros equipos son el resultado de exigentes criterios de construcción. Ofrecemos equipos con una gran acumulación térmica, estabilidad dimensional del quemador y durabilidad de los componentes

Il grande cassetto cenere e le adeguate ispezioni per la pulizia semplificano la manutenzione mantenendo l'efficienza ai massimi livelli

Der große Ascheauffang sowie die leicht zugänglichen Reinigungsöffnungen machen die Reinigung des Gerätes viel einfacher und komfortabler, wodurch die Effizienz des Gerätes hoch gehalten wird

The wide ash pan and the obvious inspection points make maintenance easier keeping the efficiency at highest levels. Simple periodic maintenance

Le grand tiroir des cendres et les inspections de nettoyage pratiques simplifient l'entretien, gardant le rendement au plus haut niveau. Aucune surprise durant l'entretien périodique

El ancho cajón de ceniza y una inspección de limpieza cómoda simplifican la mantención manteniendo el rendimiento a máximos niveles y evitando sorpresas

Smoke by-pass reduce drasticamente l'uscita di fumo nell'ambiente ad ogni carica di legna

Smoke by-pass reduziert Raucheintritt in Wohnbereich mit jedem Holzladung

Smoke by-pass technology reduces smoke entering the living zone with every wood load

Le Smoke by-pass réduit les émissions de fumée dans la pièce lors des recharges de bûches

Smoke by-pass reduce extremamente la salida de humos en la habitación a cada carga de combustible

Pratico ed igienico piano scalda vivande di facile pulizia

Hygienische, simpel zu reinigen, speiseaufwärmende Platte zum kochen ist vorhanden

Incorporates practicality and hygiene, easy to clean hotplate heats food

Chauffe-plats pratique et hygiénique, simple à nettoyer

Práctico plano para calentar comidas higiénico y fácil de limpiar

La camera di combustione è completamente rivestita da materiale refrattario ceramico HEATSTONE® resistente alle alte temperature

Feuerraum aus HEATSTONE® keramisch beständig Keramik Material

Combustion area is covered by the HEATSTONE® fire-resistant ceramic material

La chambre de combustion est entièrement revêtue de matériel réfractaire-céramique HEATSTONE® résistant aux hautes températures

El hogar es completamente revestido con material refractario cerámico HEATSTONE® resistente a altas temperaturas

Forno smaltato completo di griglia e leccarda

Backofen emailiert mit Grill und Fettpfanne

Enamelled oven complete with grill and dripping pan

Four émaillé avec grille et lèchefrite

Horno esmaltado con parrilla y bandeja de grasas

Corpo caldaia garantito 4 anni contro la corrosione dovuta ai fumi acidi della combustione

Garantie: 4 Jahre gegen Korrosion durch korrosive Dämpfe bei der Verbrennung

4 years guarantee against corrosion caused by acid combustion Smoke

4 ans de garantie contre la corrosion des fumes acides produites par la combustion

Garantia 4 años contra la corrosión de los humos ácidos de la combustión

Input esterno dell'aria primaria

Eintritt der primäre Luft vom außen

External primary air input

Entrée d'air primaire externe

Entrada externa de aire primario

Made in Italy; Thermorossi si avvale delle più moderne tecniche di produzione e tutti i prodotti sono conformi alle più severe normative europee

Made in Italy; Thermorossi benutzt die neuesten Fertigungsmethoden und alle Geräte erfüllen die strengsten Anforderungen der Europäischen Richtlinien bezüglich Sicherheit und Umweltschutz

Made in Italy; Thermorossi uses the most modern techniques of production and all products conform to the strictest European regulations

Made in Italy; Thermorossi se sert des techniques de production les plus performantes et tous les produits sont conformes aux normes européennes les plus sévères

Made in Italy; Thermorossi utiliza las técnicas más modernas de producción y todos los productos se ajustan a las más estrictas normas europeas

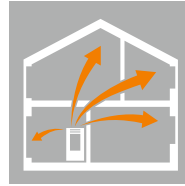

Capace di distribuire il calore in più ambienti e riscaldare più locali anche su piani diversi

Kann Wärme auf mehrere Räume verteilen und mehrere Räumlichkeiten auf verschiedenen Stockwerken beheizen

Capable of distributing heat to various rooms, even on different floors

Capable de distribuer la chaleur dans plusieurs pièces et de chauffer plusieurs locaux, même sur différents étages

Capaz de distribuir el calor en varias habitaciones y calentar varios locales, aunque estén en pisos diferentes



Il ventilatore ambiente, con rotore esterno, è garantito 4 anni perché ermetico alla polvere

4 Jahre Garantie auf den hermetisch dichten Raumluftventilator

External rotor room fan is guaranteed for 4 years being hermetic to dust

Le ventilateur d'air ambiant, avec son moteur à rotor externe, est garanti 4 ans parce qu'hermétique à la poussière

El ventilador ambiente con motor rotor externo lleva 4 años de garantía al ser hermético al polvo



I nostri prodotti a regime minimo misurano solo 36 decibel di fruscio durante il funzionamento

Unsere Produkte emittieren nur 36 Dezibel bei kleinster Heizleistung

Our products produce only 36 decibels of noise at minimum level of operation

Au régime minimum de fonctionnement, nos produits émettent seulement 36 décibels de bruit

Nuestros equipos trabajan a niveles mínimos de sonido. Solamente miden 36 decibelios de sonoridad a nivel mínimo de operación



Sistema di filtraggio della polvere facilmente ispezionabile e lavabile

Raumluftfilter; Der Filter ist einfach zu reinigen

Warm air filtering system; the filter is easy to check and clean

Système de filtrage de l'air chaud : le filtre s'inspecte et se lave facilement

Sistema de filtración del aire de calefacción con filtro que se puede inspeccionar y lavar fácilmente



Selezioniamo i migliori componenti per garantire un basso consumo energetico

Wir verwenden nur die besten Komponenten für den geringsten Stromverbrauch

We select only the best components to minimize energy consumption

Nous sélectionnons les meilleurs composants pour garantir les consommations énergétiques les plus basses

Seleccionamos sólo los mejores componentes para garantizar el ahorro energético

ALL PLUS IN ONE WITH:



AIRBOX (optional) è il gruppo di ventilazione termostato con portata a bocca libera di 390 m³. Grazie a questo accessorio la stufa diventa ventilata e canalizzabile

AIRBOX (optional) ist eine Belüftungsgruppe, die über ein Thermostat funktioniert, und eine freie Förderleistung von 390 m³ hat. Dank dieses Zubehörs wird der Ofen belüftet und kanalisierbar

AIRBOX (optional) is the thermostat-controlled ventilation unit with an unobstructed air supply duct capacity of 390 m³. The simple application of this accessory to the heater adds two extra features – a ventilation and a hot air channelling system

AIRBOX (optional) est le groupe de ventilation thermostaté avec débit à sortie libre de 390 m³. Grâce à cet accessoire le poêle devient ventilé et canalisable

AIRBOX (optional) es el grupo de ventilación equipado con termostatos con caudal con boca libre de 390 m³. Gracias a este accesorio la estufa está ventilada y es posible canalizarla



AIRBOX[®] - gruppo ventilazione

ITA AIRBOX (optional) è il gruppo di ventilazione termostato con portata a bocca libera di 390 m³. Grazie a questo accessorio la stufa diventa ventilata e canalizzabile. La quantità dell'aria calda viene regolata dal radiocomando con 4 velocità indicate da segnalatore acustico. Il filtro applicato all'esterno del ventilatore ambiente assorbe notevolmente le polveri presenti nell'aria.

FRA AIRBOX (optional) groupe de ventilation thermostaté avec débit à sortie libre de 390 m³. Grâce à cet accessoire le poêle devient ventilé et canalisable. La quantité d'air chaud est réglée à travers la télécommande avec 4 vitesses signalées par un indicateur sonore. Le filtre appliqué à l'extérieur du ventilateur d'ambiance absorbe remarquablement les poussières présentes dans l'air.

ENG AIRBOX (optional) is the thermostat-controlled ventilation unit with an unobstructed air supply duct capacity of 390 m³. The simple application of this accessory to the heater adds two extra features – a ventilation and a hot air channelling system. The hot air quantity is regulated from the radiocontrol with 4 speeds signalled by an acoustic indicator. The filter applied externally to the room fan absorbs a considerable amount of the air-borne dust.

DEU AIRBOX (optional) ist eine Belüftungsgruppe, die über ein Thermostat funktioniert, und eine freie Förderleistung von 390 m³ hat. Dank dieses Zubehörs wird der Ofen belüftet und kanalisierbar. Die Menge der Warmluft wird durch die Fernsteuerung mit 4 Geschwindigkeiten, die von dem akustischen Signal angegeben werden, reguliert. Der Filter, der außerhalb des Raumheizventilators angebracht ist, absorbiert den in der Luft vorhandenen Staub.

ESP AIRBOX (optional) es el grupo de ventilación equipado con termostatos con caudal con boca libre de 390 m³. Gracias a este accesorio la estufa está ventilada y es posible canalizarla. Un control remoto con 4 velocidades indicadas mediante señalización acústica, regula la cantidad de aire caliente. El filtro situado en la parte exterior del ventilador ambiente absorbe muy bien los polvos presentes en el aire.

16 metri di canalizzazione utilizzando 1 uscita
16 meters of ducting using 1 outlet
8 metri di canalizzazione utilizzando 2 uscite
8 meters of ducting using 2 outlets
6 metri di canalizzazione usando 3 uscite
6 meters of ducting using 3 outlets
4 metri di canalizzazione usando 4 uscite
4 meters of ducting using 4 outlets



16mx1
8mx2
6mx3
4mx4

15 metri di canalizzazione usando 1 uscita
15 meters of ducting using 1 outlet
5 metri di canalizzazione usando 2 uscite
5 meters of ducting using 2 outlets



15mx1
5mx2

8 metri di canalizzazione usando 1 uscita
8 meters of ducting using 1 outlet
4 metri di canalizzazione usando 2 uscite
4 meters of ducting using 2 outlets



8mx1
4mx2

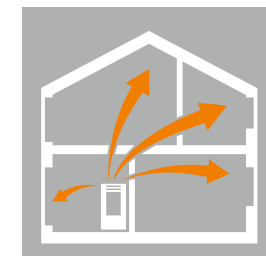

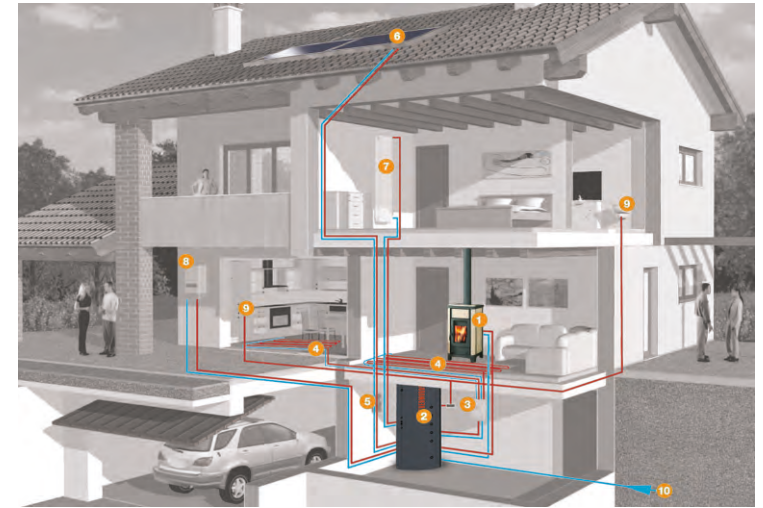

THERMOCELL®

- ITA** 1 Generatore di calore a biomassa. 2 Thermocell 250/400/500/Flat 250, accumuli a stratificazione. 3 Gruppo miscelazione impianto. 4 Riscaldamento a pavimento. 5 Gruppo miscelazione per pannelli solari. 6 Collettore solare. 7 Radiatore. 8 Caldaia a gas. 9 Acqua calda sanitaria. 10 Acquedotto.
- FRA** 1 Générateur de chaleur à bois. 2 Thermocell 250/400/500/Flat 250, ballon d'accumulation à stratification. 3 Groupe mélangeur pour l'installation du chauffage au sol. 4 Installation de chauffage au sol. 5 Groupe mélangeur pour les panneaux solaires. 6 Panneau solaire. 7 Radiateur. 8 Chaudière à gas. 9 Eau chaude sanitaire. 10 Aqueduc.
- ENG** 1 Wood boiler. 2 Thermocell 250/400/500/Flat 250, stratification thermal stores. 3 Mixing unit with floor heating manifold. 4 Floor heating system. 5 Mixing unit for solar manifold. 6 Solar heating unit. 7 Radiator. 8 Boiler. 9 Sanitary water output. 10 Water input.
- DEU** 1 Waermeerzeuger. 2 Thermocell 250/400/500/Flat 250, Geschichtete termische Pufferspeichern. 3 Heizverteiler mit Mischer. 4 Bodenheizung. 5 Solarstation. 6 Solarkollektoren. 7 Heizkoerper. 8 Gasheizkessel. 9 Brauchwasser. 10 Frischwasserzuleitung.
- ESP** 1 Calentador de leña. 2 Thermocell 250/400/500/Flat 250, acumulaci3n tèrmica a estratificaci3n. 3 Unidad de mezcla para losa radiante. 4 Suelo radiante. 5 Unidad de mezcla para placa solar. 6 Placa solar. 7 Radiadore. 8 Caldera de gas. 9 A.C.S. 10 Acueducto.

INTEGRA TR-PACK

ITA Termostufa a legna abbinata a pannelli solari ed accumuli.
L'impianto termoidraulico deve essere realizzato secondo normativa locale e dotato di tutti gli accessori di sicurezza e controllo.

FRA Thermo-poêle à bûches associé à des panneaux solaires et ballons d'accumulation. L'installation de chauffage doit être réalisée suivant la réglementation locale et être dotée de tous les instruments de contrôle et de sécurité requis.

ENG Wood Thermostove paired to solar heating system. All installations must be realized following local current normative and must be provided with check up and safety instruments.

DEU Scheitholzoefen Wassergefuehrt mit Solar- und Speicheranschluss. Die Heizanlage muss die geltenden Bestimmungen befolgen und mit allen lokalen Sicherheits- und Kontrollelementen versehen sein.

ESP Calentador de leña combinado con placa solar. Cada instalación termohidráulica tiene que ser realizada según normativa local y dotada de todos los accesorios de seguridad y control.

THERMOCELL® 250
THERMOCELL® 400
THERMOCELL® 500

Accumuli a stratificazione
Ballon d'Accumulation à stratification
Stratification thermal stores
Geschichtete termische Pufferspeichern
Acumulación tèrmica a estratificaciòn

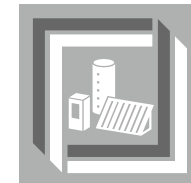

THERMOPUFFER 400
THERMOPUFFER 500
THERMOPUFFER 1500
Accumulo (puffer)
Reservoir d'accumulation (puffer)
Puffer tank
Pufferspeicher
Estanque (puffer)



THERMOSOLE®2.0
Collettore solare
Panneaux solaire
Solar heating unit
Solarkollektoren
Placa solar

Thermostufa a legna
Thermo-poêle à bûches
Wood Thermostove
Scheitholzoefen Wassergefuehrt
Calentador de leña

A⁺

	air
	plus
	natural

CREO wood

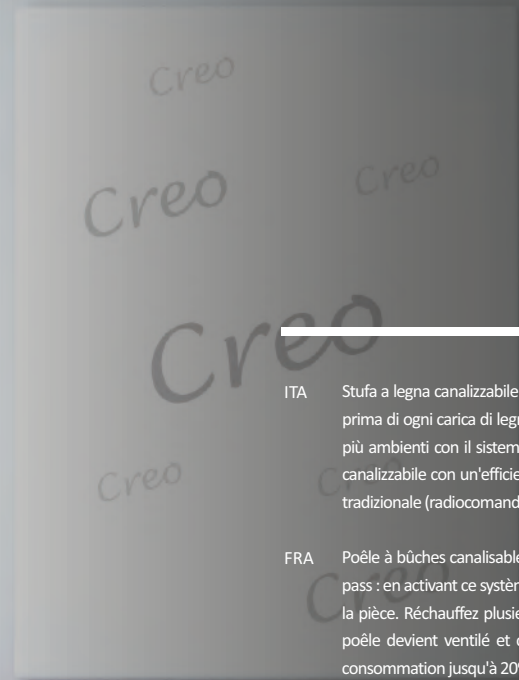

ITA Stufa a legna canalizzabile con efficienza superiore (Wood all'87,1%), dotata dell'innovativa tecnologia Smoke by-pass: prima di ogni carica di legna, attivando il dispositivo, si riduce la fuoriuscita di fumo nell'ambiente domestico. Riscalda più ambienti con il sistema di ventilazione optional AIRBOX. Inserendo questo accessorio la stufa diventa ventilata e canalizzabile con un'efficienza fino al 91%. Con AIRBOX si possono ridurre i consumi fino al 20% rispetto ad una stufa tradizionale (radiocomando e filtro in dotazione).

FRA Poêle à bûches canalisable, avec rendement supérieur (Wood all'87,1%), dotés de l'innovante technologie Smoke by-pass : en activant ce système avant chaque recharge de combustible, il est possible de limiter l'émission de fumée dans la pièce. Réchauffez plusieurs pièces avec le système de ventilation optionnel AIRBOX. En insérant cet accessoire, le poêle devient ventilé et canalisable, avec jusqu'à 91% de rendement. Avec l'AIRBOX, il est possible de réduire la consommation jusqu'à 20% par rapport à un monobloc traditionnel (radiocommande et filtre de série).

ENG Wood-burning and air-ducting stove, it performs to an efficiency of more than (Wood 87,1%), equipped with the innovative Smoke by-pass technology: before every wood load and turning on an ad-hoc mechanic device, the stove reduces smoke entering the living zone. Thanks to the optional AIRBOX venting system, Creo Wood is able to heat more than one room: it becomes vented and air-ducting with an efficiency up to 91%. Thanks to the AIRBOX System the energy consumption can be reduced of up to 20% compared to a traditional one (remote control and air-filter inclusive as standard).

DEU Der optional kanalisierbare Holzofen erreicht einen Wirkungsgrad von bis zu (Wood 87,1%), mit der innovativen Smoke Bypass-Technologie ausgestattet: Vor jedem Holz nachlegen schalten Sie die Rauchumlenklappe um, damit beim Öffnen der Feuerraumtüre kein Rauch in den Aufstellraum entweichen kann. Dank der optionalen AIRBOX ist der Creo Wood in der Lage, seine Wärme in mehr als ein Zimmer abzugeben. Mit dem zusätzlichen Gebläse erhöht sich die Effizienz des Gerätes bis zu 91%. Mit der AIRBOX kann der Wirkungsgrad bis zu 20% (im Vergleich zu einem traditionellen Holzofen) gesteigert werden (Fernbedienung und Luftfilter inklusive).

ESP Estufa de leña compacta y canalizada de alta eficiencia (versión Wood 87,1%), incluye la tecnología innovadora Smoke By-pass: antes de cada carga de leña, al activar el dispositivo, se reduce la salida de humo en el hogar. Calienta varias habitaciones a través del sistema de ventilación opcional AIRBOX. Mediante la instalación de este accesorio el insertable se convierte en equipo ventilado y canalizado con una eficiencia de hasta el 91%. Con AIRBOX se puede ahorrar hasta en un 20% respecto a un insertable convencional (mando a distancia y filtro incluidos).

«L'efficienza fino al 91% permette di ridurre il consumo di legna fino al 20% rispetto ad un camino convenzionale»
 «The efficiency of up to 91% reduces the wood consumption of up to 20% compared to a conventional fireplace»
 Un rendement jusqu'à 91% réduit la consommation de bois jusqu'à 20% par rapport à une cheminée classique



Dispositivi per la regolazione dell'aria primaria, secondaria e terziaria
 Primary, secondary and tertiary air modulation devices
 Dispositifs pour la régulation primaire, secondaire et tertiaire de l'air

Uscita fumi Ø 150 mm
 Smoke outlet Ø 150 mm
 Sortie de fumées

Scambiatore di calore brevettato con tecnologia Thermocore®
 Thermocore® pipe heat exchanger
 Echangeur de chaleur breveté avec technologie Thermocore

Smoke by-pass, riduce drasticamente l'uscita di fumo nell'ambiente ad ogni carica di legna
 Smoke by-pass technology reduces the smoke outlet to the living zone before every wood load
 Le Smoke by-pass réduit considérablement l'émission de fumée dans la pièce à chaque chargement de bois

Bocca di carico (LxH - 282x323)
 Loading opening (WxH - 282x323)
 Embouchure de chargement (LxH - 282x323)

Ampio focolare (HxLxP - 331x295x390)
 Large combustion chamber (HxWxD - 331x295x390)
 Grand foyer (HxLxP - 331x295x390)

AIRBOX1 (optional): riscalda più ambienti, la stufa diventa ventilata e canalizzabile, radiocomando in dotazione.
 AIRBOX1 (optional): it heats several rooms, the stove becomes vented and air-ducting, remote control inclusive as standard
 AIRBOX1 (en option) : permet de chauffer plusieurs pièces, le poêle devient ventilé et peut être canalisé, radiocommande fournie

Porta focolare in vetro ceramico serigrafato e ghisa
 Cast iron and glass inlaid firebox door
 Porte du foyer en vitre céramique avec sérigraphie et fonte

Uscite canalizzazioni disponibili: due posteriori
 Duct vents options: two rear
 Sorties de canalisation disponibles : deux arrières

15m x 1 5m x 2

opt. opt. opt. opt. opt. opt.

5 STELLE DM 100/7

7 ÉTOILES

Air* - Plus*

AIRBOX (optional)

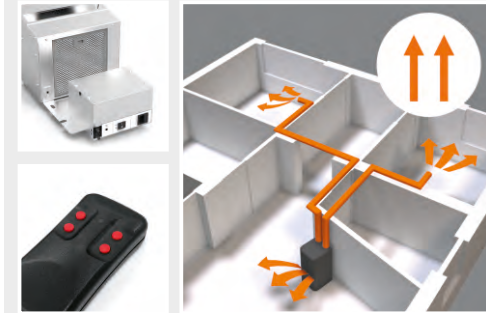

AIRBOX1 (optional): riscalda più ambienti, la stufa diventa ventilata e canalizzabile, radiocomando e filtro in dotazione
 AIRBOX1 (optional): it heats several rooms, the stoves becomes vented and air-ducting, radio control inclusive as standard
 AIRBOX1 (en option) : permet de chauffer plusieurs pièces, le poêle devient ventilé et peut être canalisé, radiocommande fournie

Nero opaco

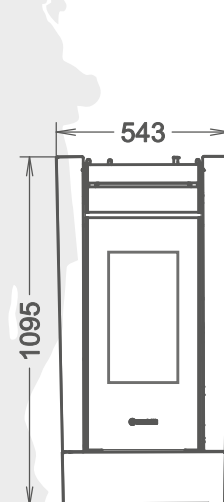
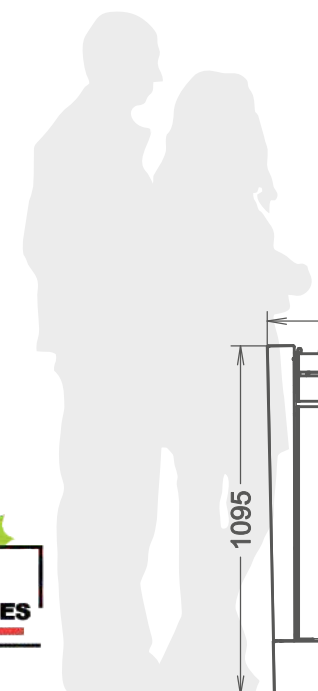

1095x543x557 mm

WAIR6	WAIR8	WAIR10*
7,0	9,8	11,4
6,1	8,5	10,1
1,6	2,3	2,6

kW

kW NOM.

Kg

* Con sistema AirBox1 (optional) With AirBox1 system (optional)

**A⁺**

air



plus



natural

MOMA wood

ITA Stufa a legna canalizzabile con efficienza superiore (Wood all'87,1%), dotata dell'innovativa tecnologia Smoke by-pass: prima di ogni carica di legna, attivando il dispositivo, si riduce la fuoriuscita di fumo nell'ambiente domestico. Riscalda più ambienti con il sistema di ventilazione optional AIRBOX. Inserendo questo accessorio la stufa diventa ventilata e canalizzabile con un'efficienza fino al 91%. Con AIRBOX si possono ridurre i consumi fino al 20% rispetto ad una stufa tradizionale (radiocomando e filtro in dotazione).

FRA Poêle à bûches canalisable, avec rendement supérieur (Wood all'87,1%), dotés de l'innovante technologie Smoke by-pass : en activant ce système avant chaque recharge de combustible, il est possible de limiter l'émission de fumée dans la pièce. Réchauffez plusieurs pièces avec le système de ventilation optionnel AIRBOX. En insérant cet accessoire, le poêle devient ventilé et canalisable, avec jusqu'à 91% de rendement. Avec l'AIRBOX, il est possible de réduire la consommation jusqu'à 20% par rapport à un monobloc traditionnel (radiocommande et filtre de série).

ENG Wood-burning and air-ducting stove, it performs to an efficiency of more than (Wood 87,1%), equipped with the innovative Smoke by-pass technology: before every wood load and turning on an ad-hoc mechanic device, the stove reduces smoke entering the living zone. Thanks to the optional AIRBOX venting system, Creo Wood is able to heat more than one room: it becomes vented and air-ducting with an efficiency up to 91%. Thanks to the AIRBOX System the energy consumption can be reduced of up to 20% compared to a traditional one (remote control and air-filter inclusive as standard).

DEU Der optional kanalisierbare Holzofen erreicht einen Wirkungsgrad von bis zu (Wood 87,1%), mit der innovativen Smoke Bypass-Technologie ausgestattet: Vor jedem Holz nachlegen schalten Sie die Rauchumlenkklappe um, damit beim Öffnen der Feuerraumtüre kein Rauch in den Aufstellraum entweichen kann. Dank der optionalen AIRBOX ist der Creo Wood in der Lage, seine Wärme in mehr als ein Zimmer abzugeben. Mit dem zusätzlichen Gebläse erhöht sich die Effizienz des Gerätes bis zu 91%. Mit der AIRBOX kann der Wirkungsgrad bis zu 20% (im Vergleich zu einem traditionellen Holzofen) gesteigert werden (Fernbedienung und Luftfilter inklusive).

ESP Estufa de leña compacta y canalizada de alta eficiencia (versión Wood 87,1%), incluye la tecnología innovadora Smoke By-pass: antes de cada carga de leña, al activar el dispositivo, se reduce la salida de humo en el hogar. Calienta varias habitaciones a través del sistema de ventilación opcional AIRBOX. Mediante la instalación de este accesorio el insertable se convierte en equipo ventilado y canalizado con una eficiencia de hasta el 91%. Con AIRBOX se puede ahorrar hasta en un 20% respecto a un insertable convencional (mando a distancia y filtro incluidos).

«L'efficienza fino al 91% permette di ridurre il consumo di legna fino al 20% rispetto ad un camino convenzionale»
 «The efficiency of up to 91% reduces the wood consumption of up to 20% compared to a conventional fireplace»
 Un rendement jusqu'à 91% réduit la consommation de bois jusqu'à 20% par rapport à une cheminée classique



Dispositivi per la regolazione dell'aria primaria, secondaria e terziaria
 Primary, secondary and tertiary air modulation devices
 Dispositifs pour la régulation primaire, secondaire et tertiaire de l'air

Uscita fumi Ø 150 mm
 Smoke outlet Ø 150 mm
 Sortie de fumées

Scambiatore di calore brevettato con tecnologia Thermocore®
 Thermocore® pipe heat exchanger
 Echangeur de chaleur breveté avec technologie Thermocore

Smoke by-pass, riduce drasticamente l'uscita di fumo nell'ambiente ad ogni carica di legna
 Smoke by-pass technology reduces the smoke outlet to the living zone before every wood load
 Le Smoke by-pass réduit considérablement l'émission de fumée dans la pièce à chaque chargement de bois

Bocca di carico (LxH - 282x323)
 Loading opening (WxH - 282x323)
 Embouchure de chargement (LxH - 282x323)

Ampio focolare (HxLxP - 331x295x390)
 Large combustion chamber (HxWxD - 331x295x390)
 Grand foyer (HxLxP - 331x295x390)

AIRBOX1 (optional): riscalda più ambienti, la stufa diventa ventilata e canalizzabile, radiocomando in dotazione.
 AIRBOX1 (optional): it heats several rooms, the stove becomes vented and air-ducting, remote control inclusive as standard
 AIRBOX1 (en option) : permet de chauffer plusieurs pièces, le poêle devient ventilé et peut être canalisé, radiocommande fournie

Porta focolare in vetro ceramico serigrafato e ghisa
 Cast iron and glass inlaid firebox door
 Porte du foyer en vitre céramique avec sérigraphie et fonte

Uscite canalizzazioni disponibili: due posteriori
 Duct vents options: two rear
 Sorties de canalisation disponibles : deux arrières

15m x 1 5m x 2

opt. opt. opt. opt. opt. opt.

5 STELLE DM 100/7

7 ÉTOILES

Air* - Plus*

AIRBOX (optional)

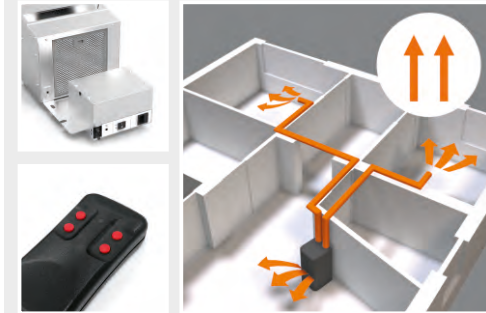

AIRBOX1 (optional): riscalda più ambienti, la stufa diventa ventilata e canalizzabile, radiocomando e filtro in dotazione
 AIRBOX1 (optional): it heats several rooms, the stoves becomes vented and air-ducting, radio control inclusive as standard
 AIRBOX1 (en option) : permet de chauffer plusieurs pièces, le poêle devient ventilé et peut être canalisé, radiocommande fournie

Nero opaco

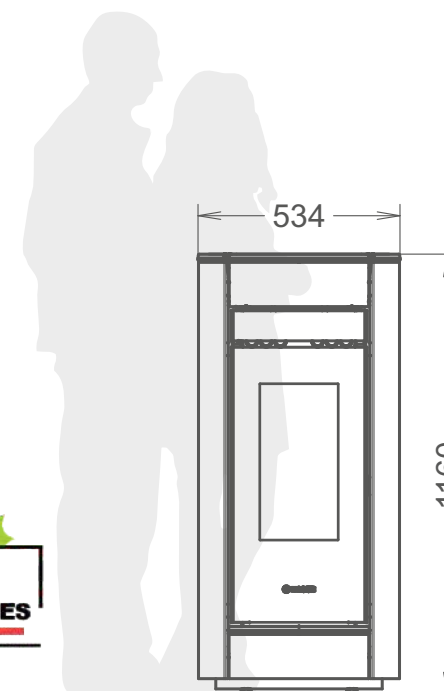

1160x534x653

WAIR6	WAIR8	WAIR10*
7,0	9,8	11,4
6,1	8,5	10,1
1,6	2,3	2,6



173

* Con sistema AirBox1 (optional) With AirBox1 system (optional)

A⁺

air



plus



natural

CHIC wood



ITA Stufa a legna canalizzabile con efficienza superiore (Wood all'87,1%), dotata dell'innovativa tecnologia Smoke by-pass: prima di ogni carica di legna, attivando il dispositivo, si riduce la fuoriuscita di fumo nell'ambiente domestico. Riscalda più ambienti con il sistema di ventilazione optional AIRBOX. Inserendo questo accessorio la stufa diventa ventilata e canalizzabile con un'efficienza fino al 91%. Con AIRBOX si possono ridurre i consumi fino al 20% rispetto ad una stufa tradizionale (radiocomando e filtro in dotazione).

FRA Poêle à bûches canalisable, avec rendement supérieur (Wood all'87,1%), dotés de l'innovante technologie Smoke by-pass : en activant ce système avant chaque recharge de combustible, il est possible de limiter l'émission de fumée dans la pièce. Réchauffez plusieurs pièces avec le système de ventilation optionnel AIRBOX. En insérant cet accessoire, le poêle devient ventilé et canalisable, avec jusqu'à 91% de rendement. Avec l'AIRBOX, il est possible de réduire la consommation jusqu'à 20% par rapport à un monobloc traditionnel (radiocommande et filtre de série).

ENG Wood-burning and air-ducting stove, it performs to an efficiency of more than (Wood 87,1%), equipped with the innovative Smoke by-pass technology: before every wood load and turning on an ad-hoc mechanic device, the stove reduces smoke entering the living zone. Thanks to the optional AIRBOX venting system, Creo Wood is able to heat more than one room: it becomes vented and air-ducting with an efficiency up to 91%. Thanks to the AIRBOX System the energy consumption can be reduced of up to 20% compared to a traditional one (remote control and air-filter inclusive as standard).

DEU Der optional kanalisierbare Holzofen erreicht einen Wirkungsgrad von bis zu (Wood 87,1%), mit der innovativen Smoke Bypass-Technologie ausgestattet: Vor jedem Holz nachlegen schalten Sie die Rauchmlenklappe um, damit beim Öffnen der Feuerraumtüre kein Rauch in den Aufstellraum entweichen kann. Dank der optionalen AIRBOX ist der Creo Wood in der Lage, seine Wärme in mehr als ein Zimmer abzugeben. Mit dem zusätzlichen Gebläse erhöht sich die Effizienz des Gerätes bis zu 91%. Mit der AIRBOX kann der Wirkungsgrad bis zu 20% (im Vergleich zu einem traditionellen Holzofen) gesteigert werden (Fernbedienung und Luftfilter inklusive).

ESP Estufa de leña compacta y canalizada de alta eficiencia (versión Wood 87,1%), incluye la tecnología innovadora Smoke By-pass: antes de cada carga de leña, al activar el dispositivo, se reduce la salida de humo en el hogar. Calienta varias habitaciones a través del sistema de ventilación opcional AIRBOX. Mediante la instalación de este accesorio el insertable se convierte en equipo ventilado y canalizado con una eficiencia de hasta el 91%. Con AIRBOX se puede ahorrar hasta en un 20% respecto a un insertable convencional (mando a distancia y filtro incluidos).

«L'efficienza fino al 91% permette di ridurre il consumo di legna fino al 20% rispetto ad un camino convenzionale»

«The efficiency of up to 91% reduces the wood consumption of up to 20% compared to a conventional fireplace»

Un rendement jusqu'à 91% réduit la consommation de bois jusqu'à 20% par rapport à une cheminée classique



Dispositivi per la regolazione dell'aria primaria, secondaria e terziaria
Primary, secondary and tertiary air modulation devices
Dispositifs pour la régulation primaire, secondaire et tertiaire de l'air

Uscita fumi Ø 150 mm
Smoke outlet Ø 150 mm
Sortie de fumées

Scambiatore di calore brevettato con tecnologia Thermocore®
Thermocore® pipe heat exchanger
Echangeur de chaleur breveté avec technologie Thermocore

Smoke by-pass, riduce drasticamente l'uscita di fumo nell'ambiente ad ogni carica di legna
Smoke by-pass technology reduces the smoke outlet to the living zone before every wood load
Le Smoke by-pass réduit considérablement l'émission de fumée dans la pièce à chaque chargement de bois

Bocca di carico (LxH - 282x323)
Loading opening (WxH - 282x323)
Embouchure de chargement (LxH - 282x323)

Ampio focolare (HxLxP - 331x295x390)
Large combustion chamber (HxWxD - 331x295x390)
Grand foyer (HxLxP - 331x295x390)

AIRBOX1 (optional): riscalda più ambienti, la stufa diventa ventilata e canalizzabile, radiocomando in dotazione.
AIRBOX1 (optional): it heats several rooms, the stove becomes vented and air-ducting, remote control inclusive as standard
AIRBOX1 (en option) : permet de chauffer plusieurs pièces, le poêle devient ventilé et peut être canalisé, radiocommande fournie

Porta focolare in vetro ceramico serigrafato e ghisa
Cast iron and glass inlaid firebox door
Porte du foyer en vitre céramique avec sérigraphie et fonte

Uscite canalizzazioni disponibili: due posteriori
Duct vents options: two rear
Sorties de canalisation disponibles : deux arrières



AIRBOX® (optional)

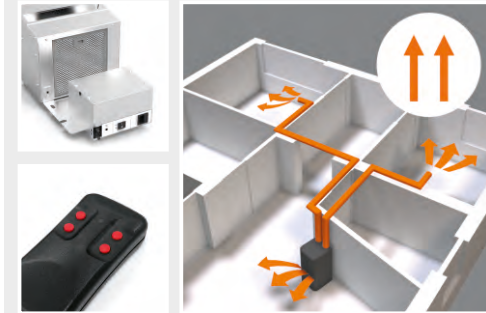

AIRBOX1 (optional): riscalda più ambienti, la stufa diventa ventilata e canalizzabile, radiocomando e filtro in dotazione
AIRBOX1 (optional): it heats several rooms, the stoves becomes vented and air-ducting, radio control inclusive as standard
AIRBOX1 (en option) : permet de chauffer plusieurs pièces, le poêle devient ventilé et peut être canalisé, radiocommande fournie

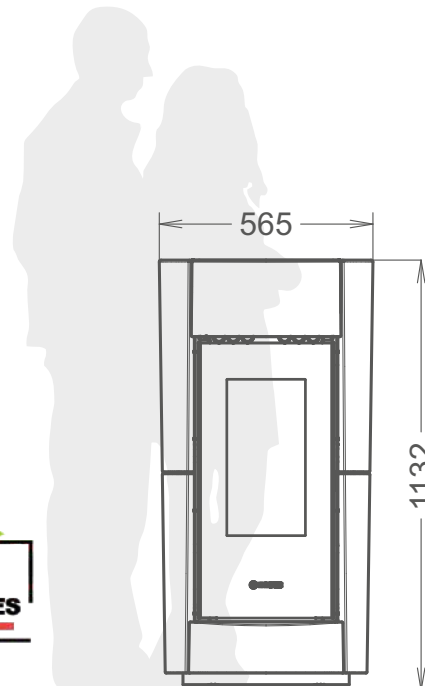
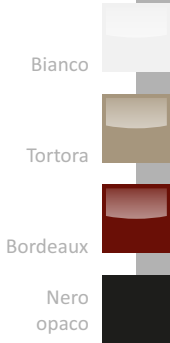

1132x565x669

WAIR6	WAIR8	WAIR10*
7,0	9,8	11,4
6,1	8,5	10,1
1,6	2,3	2,6



173

* Con sistema AirBox1 (optional) With AirBox1 system (optional)

A⁺

	air
	plus
	natural

DORICA wood



- ITA** Stufa a legna canalizzabile con efficienza superiore (Wood all'87,1%), dotata dell'innovativa tecnologia Smoke by-pass: prima di ogni carica di legna, attivando il dispositivo, si riduce la fuoriuscita di fumo nell'ambiente domestico. Riscalda più ambienti con il sistema di ventilazione optional AIRBOX. Inserendo questo accessorio la stufa diventa ventilata e canalizzabile con un'efficienza fino al 91%. Con AIRBOX si possono ridurre i consumi fino al 20% rispetto ad una stufa tradizionale (radiocomando e filtro in dotazione).
- FRA** Poêle à bûches canalisable, avec rendement supérieur (Wood all'87,1%), dotés de l'innovante technologie Smoke by-pass : en activant ce système avant chaque recharge de combustible, il est possible de limiter l'émission de fumée dans la pièce. Réchauffez plusieurs pièces avec le système de ventilation optionnel AIRBOX. En insérant cet accessoire, le poêle devient ventilé et canalisable, avec jusqu'à 91% de rendement. Avec l'AIRBOX, il est possible de réduire la consommation jusqu'à 20% par rapport à un monobloc traditionnel (radiocommande et filtre de série).
- ENG** Wood-burning and air-ducting stove, it performs to an efficiency of more than (Wood 87,1%), equipped with the innovative Smoke by-pass technology: before every wood load and turning on an ad-hoc mechanic device, the stove reduces smoke entering the living zone. Thanks to the optional AIRBOX venting system, Creo Wood is able to heat more than one room: it becomes vented and air-ducting with an efficiency up to 91%. Thanks to the AIRBOX System the energy consumption can be reduced of up to 20% compared to a traditional one (remote control and air-filter inclusive as standard).
- DEU** Der optional kanalisierte Holzofen erreicht einen Wirkungsgrad von bis zu (Wood 87,1%), mit der innovativen Smoke Bypass-Technologie ausgestattet: Vor jedem Holz nachlegen schalten Sie die Rauchmlenklappe um, damit beim Öffnen der Feuerraumtüre kein Rauch in den Aufstellraum entweichen kann. Dank der optionalen AIRBOX ist der Creo Wood in der Lage, seine Wärme in mehr als ein Zimmer abzugeben. Mit dem zusätzlichen Gebläse erhöht sich die Effizienz des Gerätes bis zu 91%. Mit der AIRBOX kann der Wirkungsgrad bis zu 20% (im Vergleich zu einem traditionellen Holzofen) gesteigert werden (Fernbedienung und Luftfilter inklusive).
- ESP** Estufa de leña compacta y canalizada de alta eficiencia (versión Wood 87,1%), incluye la tecnología innovadora Smoke By-pass: antes de cada carga de leña, al activar el dispositivo, se reduce la salida de humo en el hogar. Calienta varias habitaciones a través del sistema de ventilación opcional AIRBOX. Mediante la instalación de este accesorio el insertable se convierte en equipo ventilado y canalizado con una eficiencia de hasta el 91%. Con AIRBOX se puede ahorrar hasta en un 20% respecto a un insertable convencional (mando a distancia y filtro incluidos).

«L'efficienza fino al 91% permette di ridurre il consumo di legna fino al 20% rispetto ad un camino convenzionale»

«The efficiency of up to 91% reduces the wood consumption of up to 20% compared to a conventional fireplace»

Un rendement jusqu'à 91% réduit la consommation de bois jusqu'à 20% par rapport à une cheminée classique



Dispositivi per la regolazione dell'aria primaria, secondaria e terziaria
Primary, secondary and tertiary air modulation devices
Dispositifs pour la régulation primaire, secondaire et tertiaire de l'air

Uscita fumi Ø 150 mm
Smoke outlet Ø 150 mm
Sortie de fumées

Scambiatore di calore brevettato con tecnologia Thermocore®
Thermocore® pipe heat exchanger
Echangeur de chaleur breveté avec technologie Thermocore

Smoke by-pass, riduce drasticamente l'uscita di fumo nell'ambiente ad ogni carica di legna
Smoke by-pass technology reduces the smoke outlet to the living zone before every wood load
Le Smoke by-pass réduit considérablement l'émission de fumée dans la pièce à chaque chargement de bois

Bocca di carico (LxH - 282x323)
Loading opening (WxH - 282x323)
Embouchure de chargement (LxH - 282x323)

Ampio focolare (HxLxP - 331x295x390)
Large combustion chamber (HxWxD - 331x295x390)
Grand foyer (HxLxP - 331x295x390)

AIRBOX1 (optional): riscalda più ambienti, la stufa diventa ventilata e canalizzabile, radiocomando in dotazione.
AIRBOX1 (optional): it heats several rooms, the stove becomes vented and air-ducting, remote control inclusive as standard
AIRBOX1 (en option) : permet de chauffer plusieurs pièces, le poêle devient ventilé et peut être canalisé, radiocommande fournie

Porta focolare in vetro ceramico serigrafato e ghisa
Cast iron and glass inlaid firebox door
Porte du foyer en vitre céramique avec sérigraphie et fonte

Uscite canalizzazioni disponibili: due posteriori
Duct vents options: two rear
Sorties de canalisation disponibles : deux arrières



AIRBOX (optional)

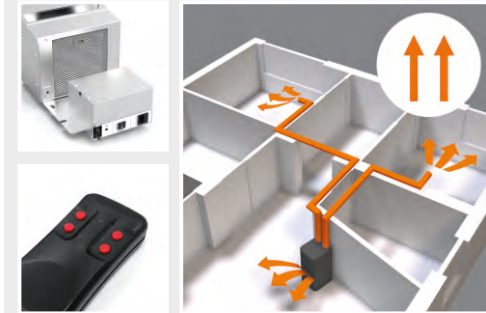

AIRBOX1 (optional): riscalda più ambienti, la stufa diventa ventilata e canalizzabile, radiocomando e filtro in dotazione
AIRBOX1 (optional): it heats several rooms, the stoves becomes vented and air-ducting, radio control inclusive as standard
AIRBOX1 (en option) : permet de chauffer plusieurs pièces, le poêle devient ventilé et peut être canalisé, radiocommande fournie

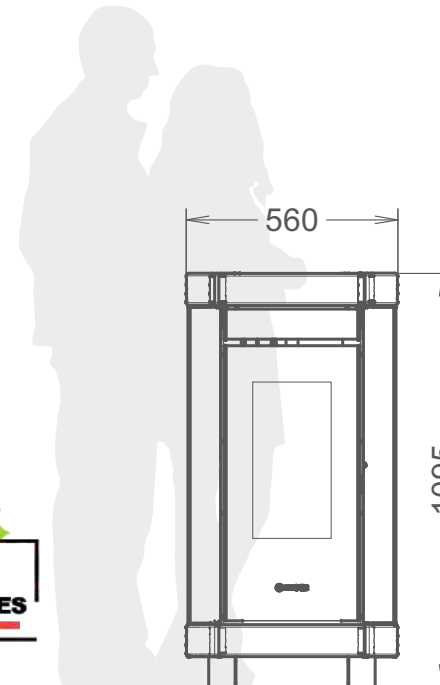

1095x562x612

WAIR6	WAIR8	WAIR10
7,0	9,8	11,4
6,1	8,5	10,1
1,6	2,3	2,6



169

* Con sistema AirBox1 (optional) With AirBox1 system (optional)

A⁺

	air
	plus
	natural

DORICA wood maiolica



ITA Stufa a legna canalizzabile con efficienza superiore (Wood all'87,1%), dotata dell'innovativa tecnologia Smoke by-pass: prima di ogni carica di legna, attivando il dispositivo, si riduce la fuoriuscita di fumo nell'ambiente domestico. Riscalda più ambienti con il sistema di ventilazione optional AIRBOX. Inserendo questo accessorio la stufa diventa ventilata e canalizzabile con un'efficienza fino al 91%. Con AIRBOX si possono ridurre i consumi fino al 20% rispetto ad una stufa tradizionale (radiocomando e filtro in dotazione).

FRA Poêle à bûches canalisable, avec rendement supérieur (Wood all'87,1%), dotés de l'innovante technologie Smoke by-pass : en activant ce système avant chaque recharge de combustible, il est possible de limiter l'émission de fumée dans la pièce. Réchauffez plusieurs pièces avec le système de ventilation optionnel AIRBOX. En insérant cet accessoire, le poêle devient ventilé et canalisable, avec jusqu'à 91% de rendement. Avec l'AIRBOX, il est possible de réduire la consommation jusqu'à 20% par rapport à un monobloc traditionnel (radiocommande et filtre de série).

ENG Wood-burning and air-ducting stove, it performs to an efficiency of more than (Wood 87,1%), equipped with the innovative Smoke by-pass technology: before every wood load and turning on an ad-hoc mechanic device, the stove reduces smoke entering the living zone. Thanks to the optional AIRBOX venting system, Creo Wood is able to heat more than one room: it becomes vented and air-ducting with an efficiency up to 91%. Thanks to the AIRBOX System the energy consumption can be reduced of up to 20% compared to a traditional one (remote control and air-filter inclusive as standard).

DEU Der optional kanalisierbare Holzofen erreicht einen Wirkungsgrad von bis zu (Wood 87,1%), mit der innovativen Smoke Bypass-Technologie ausgestattet: Vor jedem Holz nachlegen schalten Sie die RauchmLenklappe um, damit beim Öffnen der Feuerraumtüre kein Rauch in den Aufstellraum entweichen kann. Dank der optionalen AIRBOX ist der Creo Wood in der Lage, seine Wärme in mehr als ein Zimmer abzugeben. Mit dem zusätzlichen Gebläse erhöht sich die Effizienz des Gerätes bis zu 91%. Mit der AIRBOX kann der Wirkungsgrad bis zu 20% (im Vergleich zu einem traditionellen Holzofen) gesteigert werden (Fernbedienung und Luftfilter inklusive).

ESP Estufa de leña compacta y canalizada de alta eficiencia (versión Wood 87,1%), incluye la tecnología innovadora Smoke By-pass: antes de cada carga de leña, al activar el dispositivo, se reduce la salida de humo en el hogar. Calienta varias habitaciones a través del sistema de ventilación opcional AIRBOX. Mediante la instalación de este accesorio el insertable se convierte en equipo ventilado y canalizado con una eficiencia de hasta el 91%. Con AIRBOX se puede ahorrar hasta en un 20% respecto a un insertable convencional (mando a distancia y filtro incluidos).

«L'efficienza fino al 91% permette di ridurre il consumo di legna fino al 20% rispetto ad un camino convenzionale»
 «The efficiency of up to 91% reduces the wood consumption of up to 20% compared to a conventional fireplace»
 Un rendement jusqu'à 91% réduit la consommation de bois jusqu'à 20% par rapport à une cheminée classique

Porta focolare in vetro ceramico serigrafato e ghisa
 Cast iron and glass inlaid firebox door
 Porte du foyer en vitre céramique avec sérigraphie et fonte

Uscite canalizzazioni disponibili: due posteriori
 Duct vents options: two rear
 Sorties de canalisation disponibles : deux arrières



Dispositivi per la regolazione dell'aria primaria, secondaria e terziaria
 Primary, secondary and tertiary air modulation devices
 Dispositifs pour la régulation primaire, secondaire et tertiaire de l'air

Uscita fumi Ø 150 mm
 Smoke outlet Ø 150 mm
 Sortie de fumées

Scambiatore di calore brevettato con tecnologia Thermocore®
 Thermocore® pipe heat exchanger
 Echangeur de chaleur breveté avec technologie Thermocore

Smoke by-pass, riduce drasticamente l'uscita di fumo nell'ambiente ad ogni carica di legna
 Smoke by-pass technology reduces the smoke outlet to the living zone before every wood load
 Le Smoke by-pass réduit considérablement l'émission de fumée dans la pièce à chaque chargement de bois

Bocca di carico (LxH - 282x323)
 Loading opening (WxH - 282x323)
 Embouchure de chargement (LxH - 282x323)

Ampio focolare (HxLxP - 331x295x390)
 Large combustion chamber (HxWxD - 331x295x390)
 Grand foyer (HxLxP - 331x295x390)

AIRBOX1 (optional): riscalda più ambienti, la stufa diventa ventilata e canalizzabile, radiocomando in dotazione.
 AIRBOX1 (optional): it heats several rooms, the stove becomes vented and air-ducting, remote control inclusive as standard
 AIRBOX1 (en option) : permet de chauffer plusieurs pièces, le poêle devient ventilé et peut être canalisé, radiocommande fournie

AIRBOX (optional)

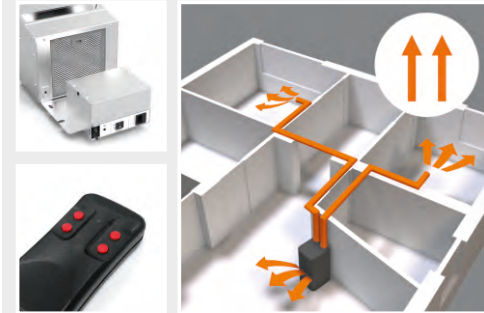

AIRBOX1 (optional): riscalda più ambienti, la stufa diventa ventilata e canalizzabile, radiocomando e filtro in dotazione
 AIRBOX1 (optional): it heats several rooms, the stoves becomes vented and air-ducting, radio control inclusive as standard
 AIRBOX1 (en option) : permet de chauffer plusieurs pièces, le poêle devient ventilé et peut être canalisé, radiocommande fournie

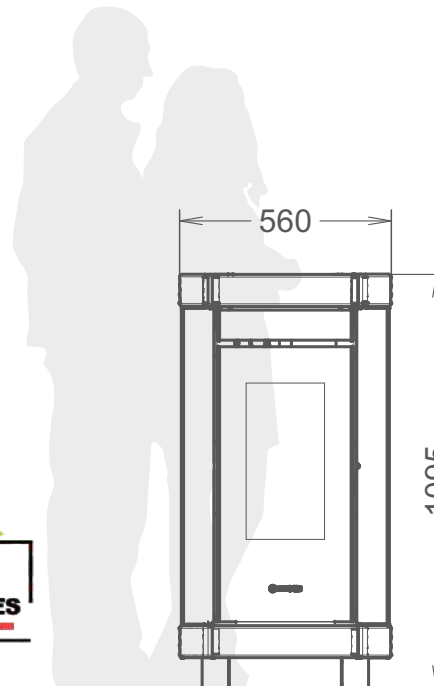

1095x562x612

WAIR6	WAIR8	WAIR10*
7,0	9,8	11,4
6,1	8,5	10,1
1,6	2,3	2,6



181

15m x 1 5m x 2

opt. opt. opt. opt. opt. opt. Air* - Plus*

* Con sistema AirBox1 (optional) With AirBox1 system (optional)

A⁺

air



plus



natural

DORICA wood stone

ITA Stufa a legna canalizzabile con efficienza superiore (Wood all'87,1%), dotata dell'innovativa tecnologia Smoke by-pass: prima di ogni carica di legna, attivando il dispositivo, si riduce la fuoriuscita di fumo nell'ambiente domestico. Riscalda più ambienti con il sistema di ventilazione optional AIRBOX. Inserendo questo accessorio la stufa diventa ventilata e canalizzabile con un'efficienza fino al 91%. Con AIRBOX si possono ridurre i consumi fino al 20% rispetto ad una stufa tradizionale (radiocomando e filtro in dotazione).

FRA Poêle à bûches canalisable, avec rendement supérieur (Wood all'87,1%), dotés de l'innovante technologie Smoke by-pass : en activant ce système avant chaque recharge de combustible, il est possible de limiter l'émission de fumée dans la pièce. Réchauffez plusieurs pièces avec le système de ventilation optionnel AIRBOX. En insérant cet accessoire, le poêle devient ventilé et canalisable, avec jusqu'à 91% de rendement. Avec l'AIRBOX, il est possible de réduire la consommation jusqu'à 20% par rapport à un monobloc traditionnel (radiocommande et filtre de série).

ENG Wood-burning and air-ducting stove, it performs to an efficiency of more than (Wood 87,1%), equipped with the innovative Smoke by-pass technology: before every wood load and turning on an ad-hoc mechanic device, the stove reduces smoke entering the living zone. Thanks to the optional AIRBOX venting system, Creo Wood is able to heat more than one room: it becomes vented and air-ducting with an efficiency up to 91%. Thanks to the AIRBOX System the energy consumption can be reduced of up to 20% compared to a traditional one (remote control and air-filter inclusive as standard).

DEU Der optional kanalisierbare Holzofen erreicht einen Wirkungsgrad von bis zu (Wood 87,1%), mit der innovativen Smoke Bypass-Technologie ausgestattet: Vor jedem Holz nachlegen schalten Sie die Rauchmlenklappe um, damit beim Öffnen der Feuerraumtüre kein Rauch in den Aufstellraum entweichen kann. Dank der optionalen AIRBOX ist der Creo Wood in der Lage, seine Wärme in mehr als ein Zimmer abzugeben. Mit dem zusätzlichen Gebläse erhöht sich die Effizienz des Gerätes bis zu 91%. Mit der AIRBOX kann der Wirkungsgrad bis zu 20% (im Vergleich zu einem traditionellen Holzofen) gesteigert werden (Fernbedienung und Luftfilter inklusive).

ESP Estufa de leña compacta y canalizada de alta eficiencia (versión Wood 87,1%), incluye la tecnología innovadora Smoke By-pass: antes de cada carga de leña, al activar el dispositivo, se reduce la salida de humo en el hogar. Calienta varias habitaciones a través del sistema de ventilación opcional AIRBOX. Mediante la instalación de este accesorio el insertable se convierte en equipo ventilado y canalizado con una eficiencia de hasta el 91%. Con AIRBOX se puede ahorrar hasta en un 20% respecto a un insertable convencional (mando a distancia y filtro incluidos).

«L'efficienza fino al 91% permette di ridurre il consumo di legna fino al 20% rispetto ad un camino convenzionale»

«The efficiency of up to 91% reduces the wood consumption of up to 20% compared to a conventional fireplace»

Un rendement jusqu'à 91% réduit la consommation de bois jusqu'à 20% par rapport à une cheminée classique



Dispositivi per la regolazione dell'aria primaria, secondaria e terziaria
Primary, secondary and tertiary air modulation devices
Dispositifs pour la régulation primaire, secondaire et tertiaire de l'air

Uscita fumi Ø 150 mm
Smoke outlet Ø 150 mm
Sortie de fumées

Scambiatore di calore brevettato con tecnologia Thermocore®
Thermocore® pipe heat exchanger
Echangeur de chaleur breveté avec technologie Thermocore

Smoke by-pass, riduce drasticamente l'uscita di fumo nell'ambiente ad ogni carica di legna
Smoke by-pass technology reduces the smoke outlet to the living zone before every wood load
Le Smoke by-pass réduit considérablement l'émission de fumée dans la pièce à chaque chargement de bois

Bocca di carico (LxH - 282x323)
Loading opening (WxH - 282x323)
Embouchure de chargement (LxH - 282x323)

Ampio focolare (HxLxP - 331x295x390)
Large combustion chamber (HxWxD - 331x295x390)
Grand foyer (HxLxP - 331x295x390)

AIRBOX1 (optional): riscalda più ambienti, la stufa diventa ventilata e canalizzabile, radiocomando in dotazione.
AIRBOX1 (optional): it heats several rooms, the stove becomes vented and air-ducting, remote control inclusive as standard
AIRBOX1 (en option) : permet de chauffer plusieurs pièces, le poêle devient ventilé et peut être canalisé, radiocommande fournie

Porta focolare in vetro ceramico serigrafato e ghisa
Cast iron and glass inlaid firebox door
Porte du foyer en vitre céramique avec sérigraphie et fonte

Uscite canalizzazioni disponibili: due posteriori
Duct vents options: two rear
Sorties de canalisation disponibles : deux arrières

15m x 1 5m x 2

opt. opt. opt. opt. opt. opt.

5 STELLE DM 100/7
7 ÉTOILES

Air* - Plus*

AIRBOX (optional)

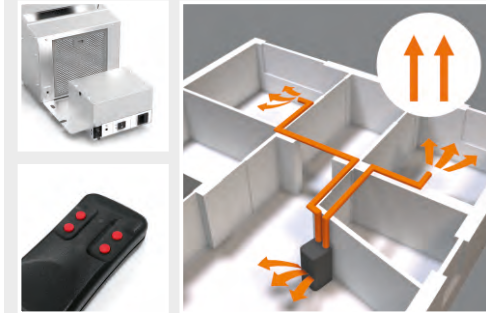

AIRBOX1 (optional): riscalda più ambienti, la stufa diventa ventilata e canalizzabile, radiocomando e filtro in dotazione
AIRBOX1 (optional): it heats several rooms, the stoves becomes vented and air-ducting, radio control inclusive as standard
AIRBOX1 (en option) : permet de chauffer plusieurs pièces, le poêle devient ventilé et peut être canalisé, radiocommande fournie

Ollare

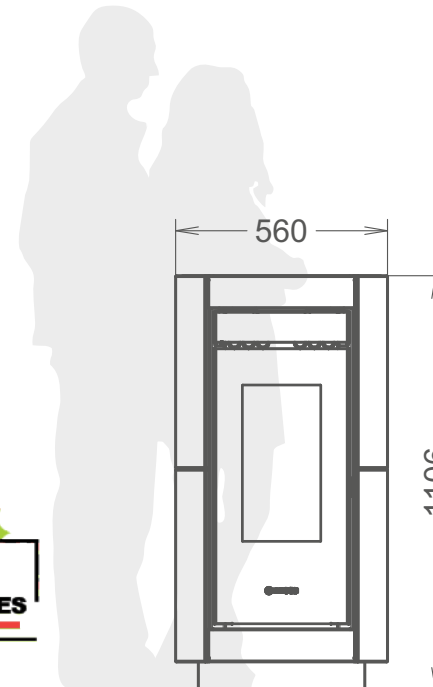

1106x560x666



WAIR6	WAIR8	WAIR10*
7,0	9,8	11,4
6,1	8,5	10,1
1,6	2,3	2,6



173

* Con sistema AirBox1 (optional) With AirBox1 system (optional)

A⁺

	air
	plus
	natural



ESSENZA wood metalcolor

ITA Stufa a legna canalizzabile con efficienza superiore (Wood all'87,1%), dotata dell'innovativa tecnologia Smoke by-pass: prima di ogni carica di legna, attivando il dispositivo, si riduce la fuoriuscita di fumo nell'ambiente domestico. Riscalda più ambienti con il sistema di ventilazione optional AIRBOX. Inserendo questo accessorio la stufa diventa ventilata e canalizzabile con un'efficienza fino al 91%. Con AIRBOX si possono ridurre i consumi fino al 20% rispetto ad una stufa tradizionale (radiocomando e filtro in dotazione).

FRA Poêle à bûches canalisable, avec rendement supérieur (Wood all'87,1%), dotés de l'innovante technologie Smoke by-pass : en activant ce système avant chaque recharge de combustible, il est possible de limiter l'émission de fumée dans la pièce. Réchauffez plusieurs pièces avec le système de ventilation optionnel AIRBOX. En insérant cet accessoire, le poêle devient ventilé et canalisable, avec jusqu'à 91% de rendement. Avec l'AIRBOX, il est possible de réduire la consommation jusqu'à 20% par rapport à un monobloc traditionnel (radiocommande et filtre de série).

ENG Wood-burning and air-ducting stove, it performs to an efficiency of more than (Wood 87,1%), equipped with the innovative Smoke by-pass technology: before every wood load and turning on an ad-hoc mechanic device, the stove reduces smoke entering the living zone. Thanks to the optional AIRBOX venting system, Creo Wood is able to heat more than one room: it becomes vented and air-ducting with an efficiency up to 91%. Thanks to the AIRBOX System the energy consumption can be reduced of up to 20% compared to a traditional one (remote control and air-filter inclusive as standard).

DEU Der optional kanalisierbare Holzofen erreicht einen Wirkungsgrad von bis zu (Wood 87,1%), mit der innovativen Smoke Bypass-Technologie ausgestattet: Vor jedem Holz nachlegen schalten Sie die Rauchumlenklappe um, damit beim Öffnen der Feuerraumtür kein Rauch in den Aufstellraum entweichen kann. Dank der optionalen AIRBOX ist der Creo Wood in der Lage, seine Wärme in mehr als ein Zimmer abzugeben. Mit dem zusätzlichen Gebläse erhöht sich die Effizienz des Gerätes bis zu 91%. Mit der AIRBOX kann der Wirkungsgrad bis zu 20% (im Vergleich zu einem traditionellen Holzofen) gesteigert werden (Fernbedienung und Luftfilter inklusive).

ESP Estufa de leña compacta y canalizada de alta eficiencia (versión Wood 87,1%), incluye la tecnología innovadora Smoke By-pass: antes de cada carga de leña, al activar el dispositivo, se reduce la salida de humo en el hogar. Calienta varias habitaciones a través del sistema de ventilación opcional AIRBOX. Mediante la instalación de este accesorio el insertable se convierte en equipo ventilado y canalizado con una eficiencia de hasta el 91%. Con AIRBOX se puede ahorrar hasta en un 20% respecto a un insertable convencional (mando a distancia y filtro incluidos).

«L'efficienza fino al 91% permette di ridurre il consumo di legna fino al 20% rispetto ad un camino convenzionale»

«The efficiency of up to 91% reduces the wood consumption of up to 20% compared to a conventional fireplace»

Un rendement jusqu'à 91% réduit la consommation de bois jusqu'à 20% par rapport à une cheminée classique



Dispositivi per la regolazione dell'aria primaria, secondaria e terziaria
Primary, secondary and tertiary air modulation devices
Dispositifs pour la régulation primaire, secondaire et tertiaire de l'air

Uscita fumi Ø 150 mm
Smoke outlet Ø 150 mm
Sortie de fumées

Scambiatore di calore brevettato con tecnologia Thermocore®
Thermocore® pipe heat exchanger
Echangeur de chaleur breveté avec technologie Thermocore

Smoke by-pass, riduce drasticamente l'uscita di fumo nell'ambiente ad ogni carica di legna
Smoke by-pass technology reduces the smoke outlet to the living zone before every wood load
Le Smoke by-pass réduit considérablement l'émission de fumée dans la pièce à chaque chargement de bois

Bocca di carico (LxH - 282x323)
Loading opening (WxH - 282x323)
Embouchure de chargement (LxH - 282x323)

Ampio focolare (HxLxP - 331x295x390)
Large combustion chamber (HxWxD - 331x295x390)
Grand foyer (HxLxP - 331x295x390)

AIRBOX1 (optional): riscalda più ambienti, la stufa diventa ventilata e canalizzabile, radiocomando in dotazione.
AIRBOX1 (optional): it heats several rooms, the stove becomes vented and air-ducting, remote control inclusive as standard
AIRBOX1 (en option) : permet de chauffer plusieurs pièces, le poêle devient ventilé et peut être canalisé, radiocommande fournie

Porta focolare in vetro ceramico serigrafato e ghisa
Cast iron and glass inlaid firebox door
Porte du foyer en vitre céramique avec sérigraphie et fonte

Uscite canalizzazioni disponibili: due posteriori
Duct vents options: two rear
Sorties de canalisation disponibles : deux arrières

15m x 1 5m x 2

opt. opt. opt. opt. opt. opt.

5 STELLE DM 100/7

7 ÉTOILES

Air* - Plus*

AIRBOX (optional)

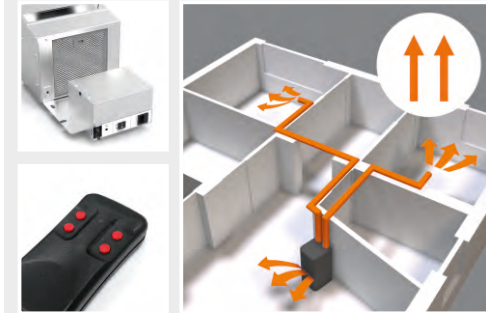

AIRBOX1 (optional): riscalda più ambienti, la stufa diventa ventilata e canalizzabile, radiocomando e filtro in dotazione
AIRBOX1 (optional): it heats several rooms, the stoves becomes vented and air-ducting, radio control inclusive as standard
AIRBOX1 (en option) : permet de chauffer plusieurs pièces, le poêle devient ventilé et peut être canalisé, radiocommande fournie

Grigio



Eco DESIGN 2022

mm

1127x518x570

WAIR6	WAIR8	WAIR10
7,0	9,8	11,4
6,1	8,5	10,1
1,6	2,3	2,6

kW

kW NOM.

Kg

181

* Con sistema AirBox1 (optional) With AirBox1 system (optional)

A⁺

	air
	plus
	natural

ESSENZA wood stone

ITA Stufa a legna canalizzabile con efficienza superiore (Wood all'87,1%), dotata dell'innovativa tecnologia Smoke by-pass: prima di ogni carica di legna, attivando il dispositivo, si riduce la fuoriuscita di fumo nell'ambiente domestico. Riscalda più ambienti con il sistema di ventilazione optional AIRBOX. Inserendo questo accessorio la stufa diventa ventilata e canalizzabile con un'efficienza fino al 91%. Con AIRBOX si possono ridurre i consumi fino al 20% rispetto ad una stufa tradizionale (radiocomando e filtro in dotazione).

FRA Poêle à bûches canalisable, avec rendement supérieur (Wood all'87,1%), dotés de l'innovante technologie Smoke by-pass : en activant ce système avant chaque recharge de combustible, il est possible de limiter l'émission de fumée dans la pièce. Réchauffez plusieurs pièces avec le système de ventilation optionnel AIRBOX. En insérant cet accessoire, le poêle devient ventilé et canalisable, avec jusqu'à 91% de rendement. Avec l'AIRBOX, il est possible de réduire la consommation jusqu'à 20% par rapport à un monobloc traditionnel (radiocommande et filtre de série).

ENG Wood-burning and air-ducting stove, it performs to an efficiency of more than (Wood 87,1%), equipped with the innovative Smoke by-pass technology: before every wood load and turning on an ad-hoc mechanic device, the stove reduces smoke entering the living zone. Thanks to the optional AIRBOX venting system, Creo Wood is able to heat more than one room: it becomes vented and air-ducting with an efficiency up to 91%. Thanks to the AIRBOX System the energy consumption can be reduced of up to 20% compared to a traditional one (remote control and air-filter inclusive as standard).

DEU Der optional kanalisierbare Holzofen erreicht einen Wirkungsgrad von bis zu (Wood 87,1%), mit der innovativen Smoke Bypass-Technologie ausgestattet: Vor jedem Holz nachlegen schalten Sie die Rauchumlenklappe um, damit beim Öffnen der Feuerraumtüre kein Rauch in den Aufstellraum entweichen kann. Dank der optionalen AIRBOX ist der Creo Wood in der Lage, seine Wärme in mehr als ein Zimmer abzugeben. Mit dem zusätzlichen Gebläse erhöht sich die Effizienz des Gerätes bis zu 91%. Mit der AIRBOX kann der Wirkungsgrad bis zu 20% (im Vergleich zu einem traditionellen Holzofen) gesteigert werden (Fernbedienung und Luftfilter inklusive).

ESP Estufa de leña compacta y canalizada de alta eficiencia (versión Wood 87,1%), incluye la tecnología innovadora Smoke By-pass: antes de cada carga de leña, al activar el dispositivo, se reduce la salida de humo en el hogar. Calienta varias habitaciones a través del sistema de ventilación opcional AIRBOX. Mediante la instalación de este accesorio el insertable se convierte en equipo ventilado y canalizado con una eficiencia de hasta el 91%. Con AIRBOX se puede ahorrar hasta en un 20% respecto a un insertable convencional (mando a distancia y filtro incluidos).

«L'efficienza fino al 91% permette di ridurre il consumo di legna fino al 20% rispetto ad un camino convenzionale»

«The efficiency of up to 91% reduces the wood consumption of up to 20% compared to a conventional fireplace»

Un rendement jusqu'à 91% réduit la consommation de bois jusqu'à 20% par rapport à une cheminée classique



Dispositivi per la regolazione dell'aria primaria, secondaria e terziaria
Primary, secondary and tertiary air modulation devices
Dispositifs pour la régulation primaire, secondaire et tertiaire de l'air

Uscita fumi Ø 150 mm
Smoke outlet Ø 150 mm
Sortie de fumées

Scambiatore di calore brevettato con tecnologia Thermocore®
Thermocore® pipe heat exchanger
Echangeur de chaleur breveté avec technologie Thermocore

Smoke by-pass, riduce drasticamente l'uscita di fumo nell'ambiente ad ogni carica di legna
Smoke by-pass technology reduces the smoke outlet to the living zone before every wood load
Le Smoke by-pass réduit considérablement l'émission de fumée dans la pièce à chaque chargement de bois

Bocca di carico (LxH - 282x323)
Loading opening (WxH - 282x323)
Embouchure de chargement (LxH - 282x323)

Ampio focolare (HxLxP - 331x295x390)
Large combustion chamber (HxWxD - 331x295x390)
Grand foyer (HxLxP - 331x295x390)

AIRBOX1 (optional): riscalda più ambienti, la stufa diventa ventilata e canalizzabile, radiocomando in dotazione.
AIRBOX1 (optional): it heats several rooms, the stove becomes vented and air-ducting, remote control inclusive as standard
AIRBOX1 (en option) : permet de chauffer plusieurs pièces, le poêle devient ventilé et peut être canalisé, radiocommande fournie

Porta focolare in vetro ceramico serigrafato e ghisa
Cast iron and glass inlaid firebox door
Porte du foyer en vitre céramique avec sérigraphie et fonte

Uscite canalizzazioni disponibili: due posteriori
Duct vents options: two rear
Sorties de canalisation disponibles : deux arrières

15m x 1 5m x 2

opt. opt. opt. opt. opt. opt.

5 STELLE DM 100/7

7 ÉTOILES

Air* - Plus*

AIRBOX (optional)

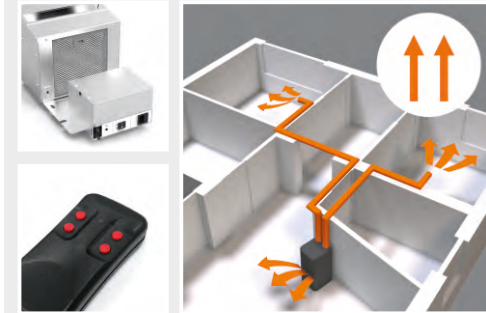

AIRBOX1 (optional): riscalda più ambienti, la stufa diventa ventilata e canalizzabile, radiocomando e filtro in dotazione
AIRBOX1 (optional): it heats several rooms, the stoves becomes vented and air-ducting, radio control inclusive as standard
AIRBOX1 (en option) : permet de chauffer plusieurs pièces, le poêle devient ventilé et peut être canalisé, radiocommande fournie

Ollare

1127x518x570

WAIR6	WAIR8	WAIR10*
7,0	9,8	11,4
6,1	8,5	10,1
1,6	2,3	2,6

mm

kW



kW NOM.

Kg

181

* Con sistema AirBox1 (optional) With AirBox1 system (optional)

A⁺

	air
	plus
	natural

SAINT MORITZ_{wood}



ITA Stufa a legna canalizzabile con efficienza superiore (Wood all'87,1%), dotata dell'innovativa tecnologia Smoke by-pass: prima di ogni carica di legna, attivando il dispositivo, si riduce la fuoriuscita di fumo nell'ambiente domestico. Riscalda più ambienti con il sistema di ventilazione optional AIRBOX. Inserendo questo accessorio la stufa diventa ventilata e canalizzabile con un'efficienza fino al 91%. Con AIRBOX si possono ridurre i consumi fino al 20% rispetto ad una stufa tradizionale (radiocomando e filtro in dotazione).

FRA Poêle à bûches canalisable, avec rendement supérieur (Wood all'87,1%), dotés de l'innovante technologie Smoke by-pass : en activant ce système avant chaque recharge de combustible, il est possible de limiter l'émission de fumée dans la pièce. Réchauffez plusieurs pièces avec le système de ventilation optionnel AIRBOX. En insérant cet accessoire, le poêle devient ventilé et canalisable, avec jusqu'à 91% de rendement. Avec l'AIRBOX, il est possible de réduire la consommation jusqu'à 20% par rapport à un monobloc traditionnel (radiocommande et filtre de série).

ENG Wood-burning and air-ducting stove, it performs to an efficiency of more than (Wood 87,1%), equipped with the innovative Smoke by-pass technology: before every wood load and turning on an ad-hoc mechanic device, the stove reduces smoke entering the living zone. Thanks to the optional AIRBOX venting system, Creo Wood is able to heat more than one room: it becomes vented and air-ducting with an efficiency up to 91%. Thanks to the AIRBOX System the energy consumption can be reduced of up to 20% compared to a traditional one (remote control and air-filter inclusive as standard).

DEU Der optional kanalisierbare Holzofen erreicht einen Wirkungsgrad von bis zu (Wood 87,1%), mit der innovativen Smoke Bypass-Technologie ausgestattet: Vor jedem Holz nachlegen schalten Sie die Rauchumlenklappe um, damit beim Öffnen der Feuerraumtür kein Rauch in den Aufstellraum entweichen kann. Dank der optionalen AIRBOX ist der Creo Wood in der Lage, seine Wärme in mehr als ein Zimmer abzugeben. Mit dem zusätzlichen Gebläse erhöht sich die Effizienz des Gerätes bis zu 91%. Mit der AIRBOX kann der Wirkungsgrad bis zu 20% (im Vergleich zu einem traditionellen Holzofen) gesteigert werden (Fernbedienung und Luftfilter inklusive).

ESP Estufa de leña compacta y canalizada de alta eficiencia (versión Wood 87,1%), incluye la tecnología innovadora Smoke By-pass: antes de cada carga de leña, al activar el dispositivo, se reduce la salida de humo en el hogar. Calienta varias habitaciones a través del sistema de ventilación opcional AIRBOX. Mediante la instalación de este accesorio el insertable se convierte en equipo ventilado y canalizado con una eficiencia de hasta el 91%. Con AIRBOX se puede ahorrar hasta en un 20% respecto a un insertable convencional (mando a distancia y filtro incluidos).

«L'efficienza fino al 91% permette di ridurre il consumo di legna fino al 20% rispetto ad un camino convenzionale»
 «The efficiency of up to 91% reduces the wood consumption of up to 20% compared to a conventional fireplace»
 Un rendement jusqu'à 91% réduit la consommation de bois jusqu'à 20% par rapport à une cheminée classique



Dispositivi per la regolazione dell'aria primaria, secondaria e terziaria
 Primary, secondary and tertiary air modulation devices
 Dispositifs pour la régulation primaire, secondaire et tertiaire de l'air

Uscita fumi Ø 150 mm
 Smoke outlet Ø 150 mm
 Sortie de fumées

Scambiatore di calore brevettato con tecnologia Thermocore®
 Thermocore® pipe heat exchanger
 Echangeur de chaleur breveté avec technologie Thermocore

Smoke by-pass, riduce drasticamente l'uscita di fumo nell'ambiente ad ogni carica di legna
 Smoke by-pass technology reduces the smoke outlet to the living zone before every wood load
 Le Smoke by-pass réduit considérablement l'émission de fumée dans la pièce à chaque chargement de bois

Bocca di carico (LxH - 282x323)
 Loading opening (WxH - 282x323)
 Embouchure de chargement (LxH - 282x323)

Ampio focolare (HxLxP - 331x295x390)
 Large combustion chamber (HxWxD - 331x295x390)
 Grand foyer (HxLxP - 331x295x390)

AIRBOX1 (optional): riscalda più ambienti, la stufa diventa ventilata e canalizzabile, radiocomando in dotazione.
 AIRBOX1 (optional): it heats several rooms, the stove becomes vented and air-ducting, remote control inclusive as standard
 AIRBOX1 (en option) : permet de chauffer plusieurs pièces, le poêle devient ventilé et peut être canalisé, radiocommande fournie

Porta focolare in vetro ceramico serigrafato e ghisa
 Cast iron and glass inlaid firebox door
 Porte du foyer en vitre céramique avec sérigraphie et fonte

Uscite canalizzazioni disponibili: due posteriori
 Duct vents options: two rear
 Sorties de canalisation disponibles : deux arrières

15m x 1 5m x 2

opt. opt. opt. opt. opt. opt. Air* - Plus*

AIRBOX (optional)

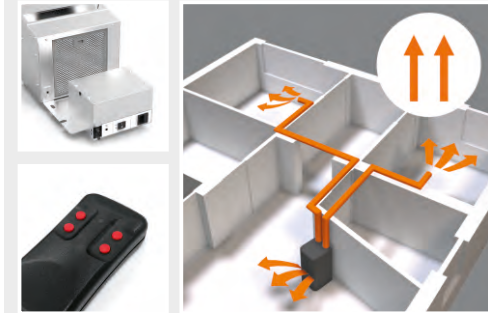

AIRBOX1 (optional): riscalda più ambienti, la stufa diventa ventilata e canalizzabile, radiocomando e filtro in dotazione
 AIRBOX1 (optional): it heats several rooms, the stoves becomes vented and air-ducting, radio control inclusive as standard
 AIRBOX1 (en option) : permet de chauffer plusieurs pièces, le poêle devient ventilé et peut être canalisé, radiocommande fournie

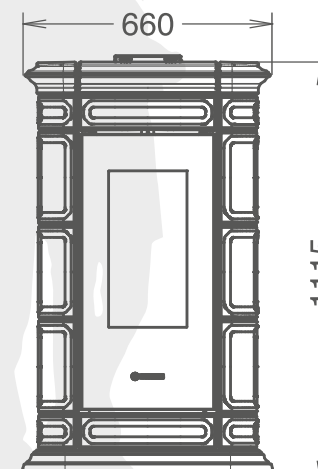

1115x660x657

WAIR6	WAIR8	WAIR10*
7,0	9,8	11,4
6,1	8,5	10,1
1,6	2,3	2,6

Eco DESIGN 2022

mm

kW



kW NOM.

Kg

208

* Con sistema AirBox1 (optional) With AirBox1 system (optional)

A+

	air
	plus
	natural

LIENZ wood



- ITA** Stufa a legna canalizzabile con efficienza superiore (Wood all'87,1%), dotata dell'innovativa tecnologia Smoke by-pass: prima di ogni carica di legna, attivando il dispositivo, si riduce la fuoriuscita di fumo nell'ambiente domestico. Riscalda più ambienti con il sistema di ventilazione optional AIRBOX. Inserendo questo accessorio la stufa diventa ventilata e canalizzabile con un'efficienza fino al 91%. Con AIRBOX si possono ridurre i consumi fino al 20% rispetto ad una stufa tradizionale (radiocomando e filtro in dotazione).
- FRA** Poêle à bûches canalisable, avec rendement supérieur (Wood all'87,1%), dotés de l'innovante technologie Smoke by-pass : en activant ce système avant chaque recharge de combustible, il est possible de limiter l'émission de fumée dans la pièce. Réchauffez plusieurs pièces avec le système de ventilation optionnel AIRBOX. En insérant cet accessoire, le poêle devient ventilé et canalizable, avec jusqu'à 91% de rendement. Avec l'AIRBOX, il est possible de réduire la consommation jusqu'à 20% par rapport à un monobloc traditionnel (radiocommande et filtre de série).
- ENG** Wood-burning and air-ducting stove, it performs to an efficiency of more than (Wood 87,1%), equipped with the innovative Smoke by-pass technology: before every wood load and turning on an ad-hoc mechanic device, the stove reduces smoke entering the living zone. Thanks to the optional AIRBOX venting system, Creo Wood is able to heat more than one room: it becomes vented and air-ducting with an efficiency up to 91%. Thanks to the AIRBOX System the energy consumption can be reduced of up to 20% compared to a traditional one (remote control and air-filter inclusive as standard).
- DEU** Der optional kanalisierbare Holzofen erreicht einen Wirkungsgrad von bis zu (Wood 87,1%), mit der innovativen Smoke Bypass-Technologie ausgestattet: Vor jedem Holz nachlegen schalten Sie die Rauchumlenklappe um, damit beim Öffnen der Feuerraumtüre kein Rauch in den Aufstellraum entweichen kann. Dank der optionalen AIRBOX ist der Creo Wood in der Lage, seine Wärme in mehr als ein Zimmer abzugeben. Mit dem zusätzlichen Gebläse erhöht sich die Effizienz des Gerätes bis zu 91%. Mit der AIRBOX kann der Wirkungsgrad bis zu 20% (im Vergleich zu einem traditionellen Holzofen) gesteigert werden (Fernbedienung und Luftfilter inklusive).
- ESP** Estufa de leña compacta y canalizada de alta eficiencia (versión Wood 87,1%), incluye la tecnología innovadora Smoke By-pass: antes de cada carga de leña, al activar el dispositivo, se reduce la salida de humo en el hogar. Calienta varias habitaciones a través del sistema de ventilación opcional AIRBOX. Mediante la instalación de este accesorio el insertable se convierte en equipo ventilado y canalizado con una eficiencia de hasta el 91%. Con AIRBOX se puede ahorrar hasta en un 20% respeto a un insertable convencional (mando a distancia y filtre incluidos).

«L'efficienza fino al 91% permette di ridurre il consumo di legna fino al 20% rispetto ad un camino convenzionale»
 «The efficiency of up to 91% reduces the wood consumption of up to 20% compared to a conventional fireplace»
 Un rendement jusqu'à 91% réduit la consommation de bois jusqu'à 20% par rapport à une cheminée classique

Porta focolare in vetro ceramico serigrafato e ghisa
 Cast iron and glass inlaid firebox door
 Porte du foyer en vitre céramique avec sérigraphie et fonte

Uscite canalizzazioni disponibili: due posteriori
 Duct vents options: two rear
 Sorties de canalisation disponibles : deux arrières



Dispositivi per la regolazione dell'aria primaria, secondaria e terziaria
 Primary, secondary and tertiary air modulation devices
 Dispositifs pour la régulation primaire, secondaire et tertiaire de l'air

Uscita fumi Ø 150 mm
 Smoke outlet Ø 150 mm
 Sortie de fumées

Scambiatore di calore brevettato con tecnologia Thermocore®
 Thermocore® pipe heat exchanger
 Echangeur de chaleur breveté avec technologie Thermocore

Smoke by-pass, riduce drasticamente l'uscita di fumo nell'ambiente ad ogni carica di legna
 Smoke by-pass technology reduces the smoke outlet to the living zone before every wood load
 Le Smoke by-pass réduit considérablement l'émission de fumée dans la pièce à chaque chargement de bois

Bocca di carico (LxH - 282x323)
 Loading opening (WxH - 282x323)
 Embouchure de chargement (LxH - 282x323)

Ampio focolare (HxLxP - 331x295x390)
 Large combustion chamber (HxWxD - 331x295x390)
 Grand foyer (HxLxP - 331x295x390)

AIRBOX1 (optional): riscalda più ambienti, la stufa diventa ventilata e canalizzabile, radiocomando in dotazione.
 AIRBOX1 (optional): it heats several rooms, the stove becomes vented and air-ducting, remote control inclusive as standard
 AIRBOX1 (en option) : permet de chauffer plusieurs pièces, le poêle devient ventilé et peut être canalisé, radiocommande fournie

15m x 1 5m x 2

opt. opt. opt. opt. opt. opt.

5 STELLE DM 100/7

7 ÉTOILES

Air* - Plus*

AIRBOX (optional)

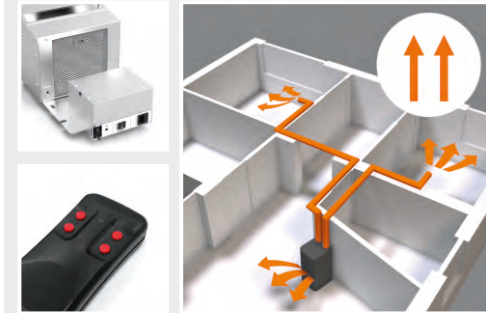

AIRBOX1 (optional): riscalda più ambienti, la stufa diventa ventilata e canalizzabile, radiocomando e filtro in dotazione
 AIRBOX1 (optional): it heats several rooms, the stoves becomes vented and air-ducting, radio control inclusive as standard
 AIRBOX1 (en option) : permet de chauffer plusieurs pièces, le poêle devient ventilé et peut être canalisé, radiocommande fournie

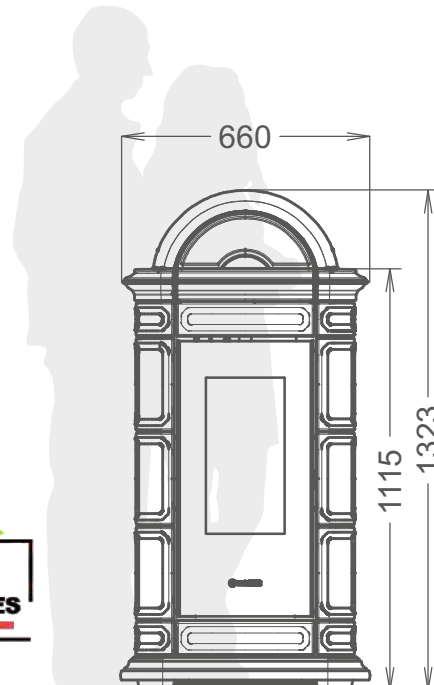

1323x660x641

WAIR6	WAIR8	WAIR10*
7,0	9,8	11,4
6,1	8,5	10,1
1,6	2,3	2,6



224

* Con sistema AirBox1 (optional) With AirBox1 system (optional)

FASCIA A € 654,78	FASCIA B € 927,61	FASCIA C € 1.200,44	FASCIA D € 1.527,83	FASCIA E € 1.885,22	FASCIA F € 1.964,35
----------------------	----------------------	------------------------	------------------------	------------------------	------------------------



ARDHEA EVO5

maiolica

- ITA** Progettata seguendo le recenti normative di sicurezza e costruzione europee, questo prodotto rappresenta la massima tecnologia ottenuta dopo 50 anni di esperienza nella produzione di caldaie e termocucine a legna. Collegata all'impianto idraulico di casa Ardhea EVO5 riscalda l'intera abitazione e arreda grazie alle finiture curate.
- FRA** Conçu suivant les normes de sécurité et de construction européennes les plus restrictives, ce produit au top de la technologie est le résultat de 50 ans d'expérience dans la production de chaudières et thermo-cuisinières à bûches. Connecté à l'installation de chauffage, l'Ardhea EVO5 chauffe toute la maison, tout en la décorant grâce à ses finitions soignées.
- ENG** Designed according to the more recent and restrictive european normatives concerning manufacturing and safety, this product represents the top of technology achieved after 50 years of experience in the production of wood boilers and central heating cookers. Connected to central heating system Ardhea EVO5 warms the all house and furnishes it with style thanks to painstaking trimmings.
- DEU** Entwickelt nach den neuesten Sicherheitsstandards und der Normen Europas, ein Produkt der Spitzentechnologie, entstanden auch mit den 50 Jahren Erfahrung in der Produktion von Heizkesseln und Heizungskuechenherd. Über die hydraulischen Anlage heizt Ardhea EVO5 das ganze Haus, und moebliert mit ihren Details.
- ESP** Diseñada según las más estrechas normativas Europeas por la técnica de producción y la seguridad, este producto representa el máximo de la tecnología adquirido después de 50 años de experiencia en la producción de calderas de leña y termococinas. Conectada al sistema de calefacción central, Ardhea EVO5 calienta toda la vivienda y la amobla gracias a su diseño y a sus cuidados acabados.

ARDHEA EVO5 easy

Termometro caldaia, spia pompa, termostato anti-condensa.

Boiler temperature sensor, pump allarmlight, anticondensation thermostat

Thermomètre de chaudière, témoin lumineux de la pompe, thermostat anti-condensation



Uscita fumi Ø 150 mm
Flue outlet Ø 150 mm
Sortie de fumées Ø 150 mm

Ampio focolare
(HxLxP - 430x420x430)
Large combustion chamber
(HxWxD - 430x420x430)
Grand foyer
(HxLxP - 430x420x430)

Maniglia antiscottatura
Cool touch door handle
Poignée main-froide

Bocca di carico
(LxH - 310x325)
Loading opening
(WxH - 310x325)
Embouchure de chargement
(LxH - 310x325)

Ampio cassetto cenere estraibile
Removable ash tray
Ample tiroir des centres extractible

Regolatore automatico di tiraggio
Automatic draft control
Régulateur automatique du tirage



• Scambiatore di sicurezza (optional)
Sicherheitswärmetauscher
Safety heat exchanger
Échangeur de sécurité
Intercambiador de seguridad



• INTEGRA TR-PACK (optional)
Thermocell® (250/400/500 lt)
Thermopuffer (400/500/1500 lt)
Thermosole® (2.0)

Grigio
antracite(a)

Bianco(b)

Beige(b)

Bordeaux(b)

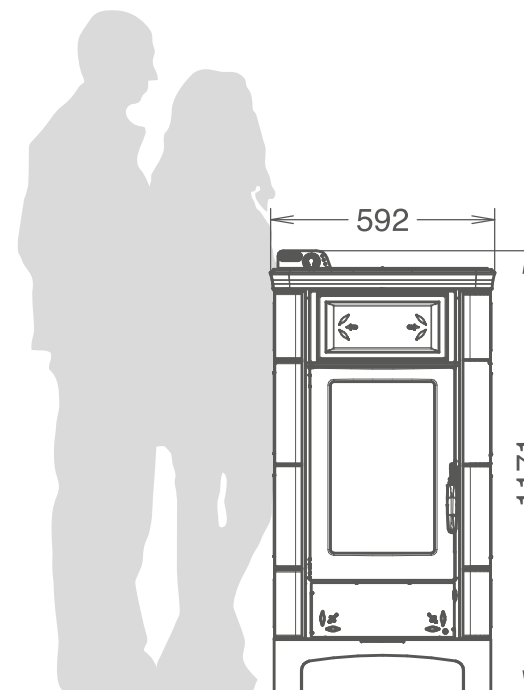

Easy 1171x592x642
Maiolica 1171x592x642

EN13240

★	★★★★★	kW
30,7	16,4	kW
23,0	15,1	kW NOM.
19,3	11,0	kW
3,7	4,1	kW
7,1	3,8	kW

Easy 257
Maiolica 280



(a) Solo per versione "ARDHEA EVO5 Easy"
(a) Uniquement version "ARDHEA EVO5 Easy"
(a) Only on "ARDHEA EVO5 Easy" version

(b) Solo per versione "ARDHEA EVO5 Maiolica"
(b) Uniquement version "ARDHEA EVO5 Maiolica"
(b) Only on "ARDHEA EVO5 Maiolica" version

Incentivi Conto Termico 2.0

FASCIA A € 654,78	FASCIA B € 927,61	FASCIA C € 1.200,44	FASCIA D € 1.527,83	FASCIA E € 1.885,22	FASCIA F € 1.964,35
----------------------	----------------------	------------------------	------------------------	------------------------	------------------------



A⁺



idra

ARDHEA-F EVO5

maiolica

- ITA Progettata seguendo le recenti normative di sicurezza e costruzione europee, questo prodotto rappresenta la massima tecnologia ottenuta dopo 50 anni di esperienza nella produzione di caldaie e termocucine a legna. Collegata all'impianto idraulico di casa Ardhea-F EVO5 riscalda l'intera abitazione e arreda grazie alle finiture curate.
- FRA Conçu suivant les normes de sécurité et de construction européennes les plus restrictives, ce produit au top de la technologie est le résultat de 50 ans d'expérience dans la production de chaudières et thermo-cuisinières à bûches. Connecté à l'installation de chauffage, l'Ardhea-F EVO5 chauffe toute la maison, tout en la décorant grâce à ses finitions soignées.
- ENG Designed according to the more recent and restrictive european normative concerning manufacturing and safety, this product represents the top of technology achieved after 50 years of experience in the production of wood boilers and central heating cookers. Connected to central heating system Ardhea-F EVO5 warms the all house and furnishes it with style thanks to painstaking trimmings.
- DEU Entwickelt nach den neuesten Sicherheitsstandards und der Normen Europas, ein Produkt der Spitzentechnologie, entstanden auch mit den 50 Jahren Erfahrung in der Produktion von Heizkesseln und Heizungskuechenherd. Über die hydraulischen Anlage heizt Ardhea-F EVO5 das ganze Haus, und moebliert mit ihren Details.
- ESP Diseñada según las más estrechas normativas Europeas por la técnica de producción y la seguridad, este producto representa el máximo de la tecnología adquirido después de 50 años de experiencia en la producción de calderas de leña y termococinas. Conectada al sistema de calefacción central, Ardhea-F EVO5 calienta toda la vivienda y la amobla gracias a su diseño y a sus cuidados acabados.

Termometro caldaia,
spia pompa, termostato
anti-condensa.

Boiler temperature
sensor, allarmlight pump,
anticondensation thermostat
Thermomètre de chaudière,
témoin lumineux de la pompe,
thermostat anti-condensation

ARDHEA-F EVO5 easy



Uscita fumi Ø 150 mm
Flue outlet Ø 150 mm
Sortie de fumées Ø 150 mm

Forno smaltato completo di griglia e leccarda (HxLxP - 280x340x400)
Enamelled oven complete with grill and dripping pan (HxWxD - 280x340x400)
Four émaillé avec fonte et lèche-frite (HxLxP - 280x340x400)

Ampio focolare (HxLxP - 430x420x430)
Large combustion chamber (HxWxD - 430x420x430)
Grand foyer (HxLxP - 430x420x430)

Maniglia antiscottatura
Cool touch door handle
Poignée main-froide

Bocca di carico (LxH - 310x325)
Loading opening (WxH - 310x325)
Embouchure de chargement (LxH - 310x325)

Ampio cassetto cenere estraibile
Removable ash tray
Ample tiroir des centres extractible

Regolatore automatico di tiraggio
Automatic draft control
Régulateur automatique du tirage



• **Scambiatore di sicurezza (optional)**
Sicherheitswärmetauscher
Safety heat exchanger
Échangeur de sécurité
Intercambiador de seguridad



• **INTEGRA TR-PACK (optional)**
Thermocell® (250/400/500 lt)
Thermopuffer (400/500/1500 lt)
Thermosole® (2.0)

Grigio
antracite(a)

Bianco(b)

Beige(b)

Bordeaux(b)

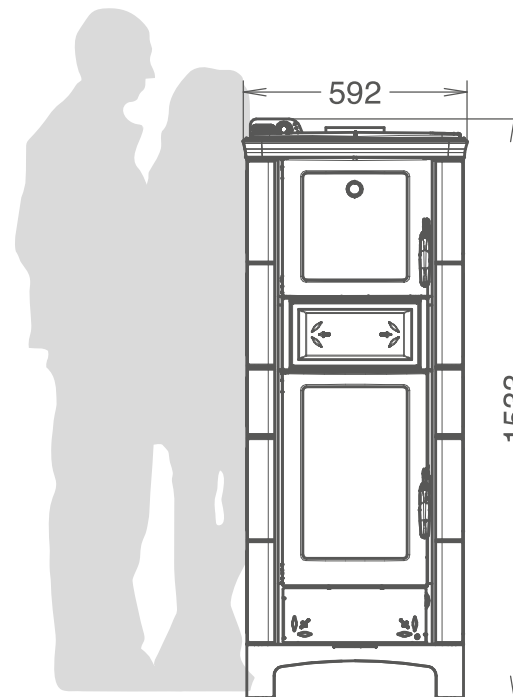

Easy 1533x592x646
Maiolica 1533x592x642

EN13240

★		★★★★★	
30,7	16,4	kW	
23,0	15,1	kW NOM.	
19,3	11,0	kW	
3,7	4,1	kW	
7,1	3,8	kW	

Easy 300
Maiolica 326



H x L x P
280x340x400



(a) Solo per versione "ARDHEA-F EVO5 Easy"
(a) Uniquement version "ARDHEA-F EVO5 Easy"
(a) Only on "ARDHEA-F EVO5 Easy" version

(b) Solo per versione "ARDHEA-F EVO5 Maiolica"
(b) Uniquement version "ARDHEA-F EVO5 Maiolica"
(b) Only on "ARDHEA-F EVO5 Maiolica" version

**BOSKY**A⁺

idra



BOSKY 30 Square

«Ready to start»

- ITA** Progettata seguendo le recenti normative di sicurezza e costruzione europee, questo prodotto rappresenta la massima tecnologia ottenuta dopo 50 anni di esperienza nella produzione di caldaie e termocucine a legna. Collegata all'impianto idraulico di casa Bosky riscalda l'intera abitazione e arreda grazie alle finiture curate.
- FRA** Conçu suivant les normes de sécurité et de construction européennes les plus restrictives, ce produit au top de la technologie est le résultat de 50 ans d'expérience dans la production de chaudières et thermo-cuisinières à bûches. Connecté à l'installation de chauffage, l'Bosky chauffe toute la maison, tout en la décorant grâce à ses finitions soignées.
- ENG** Designed according to the more recent and restrictive european normatives concerning manufacturing and safety, this product represents the top of technology achieved after 50 years of experience in the production of wood boilers and central heating cookers. Connected to central heating system Bosky warms the all house and furnishes it with style thanks to painstaking trimmings.
- DEU** Entwickelt nach den neuesten Sicherheitsstandards und der Normen Europas, ein Produkt der Spitzentechnologie, entstanden auch mit den 50 Jahren Erfahrung in der Produktion von Heizkesseln und Heizungskuechenherd. Über die hydraulischen Anlage heizt Bosky das ganze Haus, und moebliert mit ihren Details.
- ESP** Diseñada según las más estrechas normativas Europeas por la técnica de producción y la seguridad, este producto representa el máximo de la tecnología adquirido después de 50 años de experiencia en la producción de calderas de leña y termococinas. Conectada al sistema de calefacción central, Bosky calienta toda la vivienda y La amobla gracias a su diseño y a sus cuidados acabados.

Uscite fumi disponibili (Ø 150 mm):
posteriore - superiore
Flue outlet options (Ø 150 mm): rear - top
Sorties des fumées disponibles :
postérieure - supérieure



Sistema «smoke by-pass»
«smoke by-pass» technology
Système « smoke by-pass »

Piano cottura in acciaio satinato.
Optional: Serie di cerchi
in ghisa
Brushed steel cooking plate.
Optional: cast iron rings
Plaque de cuisson en acier brossé.
En option : jeu de cercles en fonte

Focolare
(HxLxP - 540x300x442)
Combustion chamber
(HxWxD - 540x300x442)
Foyer
(HxLxP - 540x300x442)

Bocca di carico
(LxH - 224x282)
Loading opening
(WxH - 224x282)
Embouchure de chargement
(LxH - 224x282)

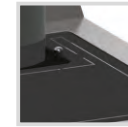

• **Piano cottura in CERAN® (optional)**
CERAN® Kochfeld
CERAN® hob
Plaque de cuisson CERAN®
Placa de cocción CERAN®

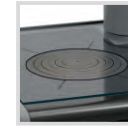

• **Cerchi in ghisa (optional)**
Kochringen aus Gusseisen
Cast iron rings
Cercles en fonte
Circulos de hierro fundido



• **INTEGRA TR-PACK (optional)**
Thermocell® (250/400/500 lt)
Thermopuffer (400/500/1500 lt)
Thermosole® (2.0)

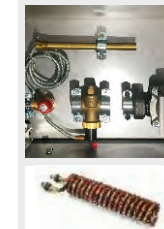

PRONTA DA INSTALLARE, EQUIPAGGIATA CON:
READY TO INSTALL, EQUIPPED WITH:

- Circolatore - Circulateur - Circulating pump - Zirkulator - Circulador
- Valvola di sicurezza
Vanne de sécurité - Safety valve - Sicherheitsventil - Válvula de seguridad
- Scambiatore di sicurezza
Échangeur de sécurité - Safety exchanger - Sicherheitstauscher - Intercambiador de seguridad
- Valvola di sicurezza termica
Vanne de sécurité thermique - Thermal safety valve - Thermisches Sicherheitsventil - Válvula de seguridad térmica

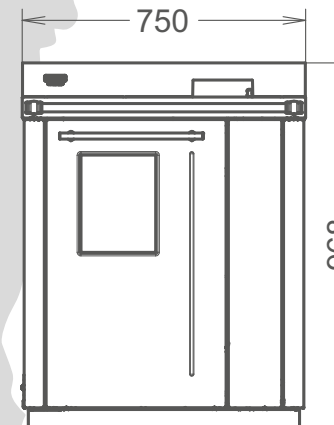
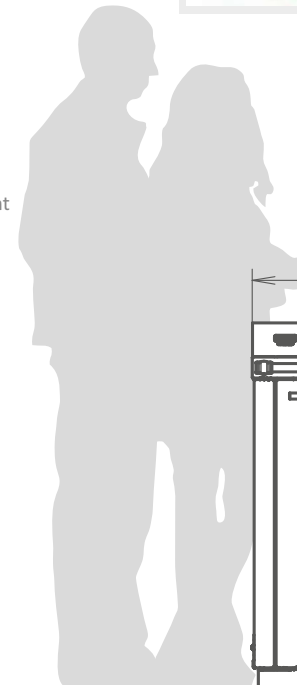

968x750x717

★	★★★★	★★★★★
EN12815	EN13240	EN13240
30,5	20,3	12,5
21,4	17,9	11,1
19,1	10,2	8,0
2,3	7,7	3,2
6,9	4,7	2,9



Bosky 30 Square EVO5 - Corpo caldaia standard

BOSKY

A⁺



idra



BOSKY F30 Square

«Ready to start»

ITA Progettata seguendo le recenti normative di sicurezza e costruzione europee, questo prodotto rappresenta la massima tecnologia ottenuta dopo 50 anni di esperienza nella produzione di caldaie e termocucine a legna. Collegata all'impianto idraulico di casa Bosky riscalda l'intera abitazione e arreda grazie alle finiture curate.

FRA Conçu suivant les normes de sécurité et de construction européennes les plus restrictives, ce produit au top de la technologie est le résultat de 50 ans d'expérience dans la production de chaudières et thermo-cuisinières à bûches. Connecté à l'installation de chauffage, l'Bosky chauffe toute la maison, tout en la décorant grâce à ses finitions soignées.

ENG Designed according to the more recent and restrictive european normatives concerning manufacturing and safety, this product represents the top of technology achieved after 50 years of experience in the production of wood boilers and central heating cookers. Connected to central heating system Bosky warms the all house and furnishes it with style thanks to painstaking trimmings.

DEU Entwickelt nach den neuesten Sicherheitsstandards und der Normen Europas, ein Produkt der Spitzentechnologie, entstanden auch mit den 50 Jahren Erfahrung in der Produktion von Heizkesseln und Heizungskuechenherd. Über die hydraulischen Anlage heizt Bosky das ganze Haus, und moebliert mit ihren Details.

ESP Diseñada según las más estrechas normativas Europeas por la técnica de producción y la seguridad, este producto representa el máximo de la tecnología adquirido después de 50 años de experiencia en la producción de calderas de leña y termococinas. Conectada al sistema de calefacción central, Bosky calienta toda la vivienda y La amobla gracias a su diseño y a sus cuidados acabados.

Uscite fumi disponibili (Ø 150 mm):
posteriore - superiore
Flue outlet options (Ø 150 mm): rear - top
Sorties des fumées disponibles :
postérieure - supérieure

Piano cottura in acciaio satinato.
Optional: Serie di cerchi in ghisa
Brushed steel cooking plate.
Optional: cast iron rings
Plaque de cuisson en acier
brossé. En option : jeu de
cercles en fonte et

**Flap attivazione e
regolazione forno**
Oven temperature
control by smokes flap
Contrôle de la température
du four par le déflecteur
de fumée

**Forno smaltato completo
di griglia e leccarda**
(HxLxP - 320x360x550)
Enamelled oven complete
with grill and dripping pan
(HxWxD - 320x360x550)
Four émaillé avec grille et
lèchefrite
(HxLxP - 320x360x550)

Focolare
(HxLxP - 540x300x442)
Combustion chamber
(HxWxD - 540x300x442)
Foyer
(HxLxP - 540x300x442)

Bocca di carico
(LxH - 224x282)
Loading opening
(WxH - 224x282)
Embouchure de
chargement
(LxH - 224x282)

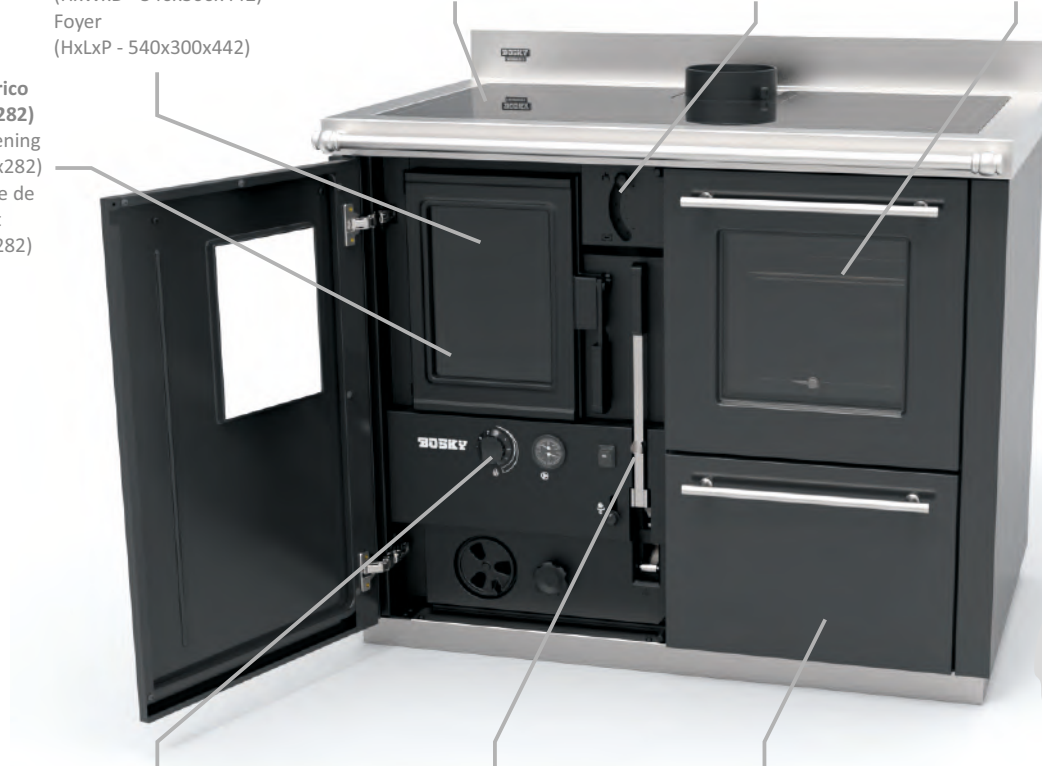

Regolatore automatico di tiraggio
Automatic draft control
Régulateur automatique de tirage

Leva di regolazione griglia
Grate adjustment lever
Levier de réglage de la grille

Vano porta legna
Wood storage pan
Compartment à bois

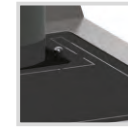

• **Piano cottura in CERAN® (optional)**
CERAN® Kochfeld
CERAN® hob
Plaque de cuisson CERAN®
Placa de cocción CERAN®

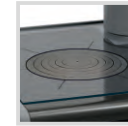

• **Cerchi in ghisa (optional)**
Kochringen aus Gusseisen
Cast iron rings
Cercles en fonte
Circulos de hierro fundido



• **INTEGRA TR-PACK (optional)**
Thermocell® (250/400/500 lt)
Thermopuffer (400/500/1500 lt)
Thermosole® (2.0)



PRONTA DA INSTALLARE, EQUIPAGGIATA CON:
READY TO INSTALL, EQUIPPED WITH:

- Circolatore - Circulateur - Circulating pump - Zirkulator - Circulador
- Valvola di sicurezza
Vanne de sécurité - Safety valve - Sicherheitsventil - Válvula de seguridad
- Scambiatore di sicurezza
Échangeur de sécurité - Safety exchanger - Sicherheitstauscher - Intercambiador de seguridad
- Valvola di sicurezza termica
Vanne de sécurité thermique - Thermal safety valve - Thermisches Sicherheitsventil - Válvula de seguridad térmica



Beige

Bordeaux

Canna di fucile



968x1062x717

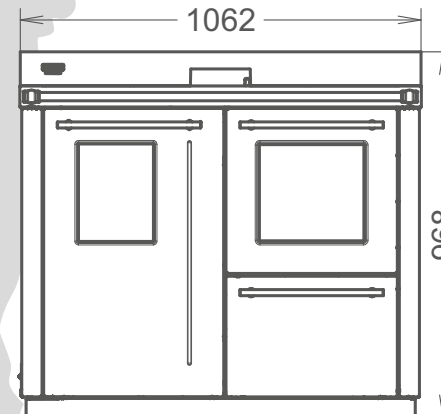

★	★★★★	★★★★★
EN12815	EN13240	EN13240
30,5	20,3	12,5
21,4	17,9	11,1
19,1	10,2	8,0
2,3	7,7	3,2
6,9	4,7	2,9



kW
NOM.



310



Bosky F30 Square EVO5 - Corpo standard



BOSKY

A⁺



idra



BOSKY 30 Square

- ITA** Progettata seguendo le recenti normative di sicurezza e costruzione europee, questo prodotto rappresenta la massima tecnologia ottenuta dopo 50 anni di esperienza nella produzione di caldaie e termocucine a legna. Collegata all'impianto idraulico di casa Bosky riscalda l'intera abitazione e arreda grazie alle finiture curate.
- FRA** Conçu suivant les normes de sécurité et de construction européennes les plus restrictives, ce produit au top de la technologie est le résultat de 50 ans d'expérience dans la production de chaudières et thermo-cuisinières à bûches. Connecté à l'installation de chauffage, l'Bosky chauffe toute la maison, tout en la décorant grâce à ses finitions soignées.
- ENG** Designed according to the more recent and restrictive european normatives concerning manufacturing and safety, this product represents the top of technology achieved after 50 years of experience in the production of wood boilers and central heating cookers. Connected to central heating system Bosky warms the all house and furnishes it with style thanks to painstaking trimmings.
- DEU** Entwickelt nach den neuesten Sicherheitsstandards und der Normen Europas, ein Produkt der Spitzentechnologie, entstanden auch mit den 50 Jahren Erfahrung in der Produktion von Heizkesseln und Heizungskuechenherd. Über die hydraulischen Anlage heizt Bosky das ganze Haus, und moebliert mit ihren Details.
- ESP** Diseñada según las más estrechas normativas Europeas por la técnica de producción y la seguridad, este producto representa el máximo de la tecnología adquirido después de 50 años de experiencia en la producción de calderas de leña y termococinas. Conectada al sistema de calefacción central, Bosky calienta toda la vivienda y La amobla gracias a su diseño y a sus cuidados acabados.

Uscite fumi disponibili (Ø 150 mm):

posteriore - superiore

Flue outlet options (Ø 150 mm): rear - top

Sorties des fumées disponibles :

postérieure - supérieure



Sistema «smoke by-pass»
«smoke by-pass» technology
Système « smoke by-pass »

Piano cottura in acciaio satinato.
Optional: Serie di cerchi
in ghisa

Brushed steel cooking plate.
Optional: cast iron rings
Plaque de cuisson en acier brossé.
En option : jeu de cercles en fonte

Focolare
(HxLxP - 540x300x442)
Combustion chamber
(HxWxD - 540x300x442)
Foyer
(HxLxP - 540x300x442)

Bocca di carico
(LxH - 224x282)
Loading opening
(WxH - 224x282)
Embouchure de chargement
(LxH - 224x282)

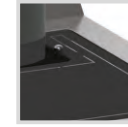

• **Piano cottura in CERAN® (optional)**
CERAN® Kochfeld
CERAN® hob
Plaque de cuisson CERAN®
Placa de cocción CERAN®

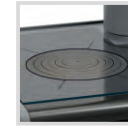

• **Cerchi in ghisa (optional)**
Kochringen aus Gusseisen
Cast iron rings
Cercles en fonte
Circulos de hierro fundido



• **INTEGRA TR-PACK (optional)**
Thermocell® (250/400/500 lt)
Thermopuffer (400/500/1500 lt)
Thermosole® (2.0)

Beige



Bordeaux



Canna di fucile

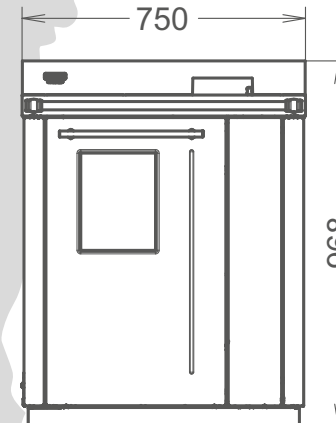
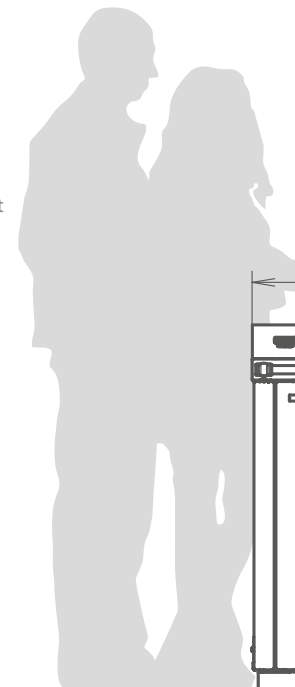

968x750x717



★	★★★★	★★★★★	Icon
EN12815	EN13240	EN13240	
30,5	20,3	12,5	kW
21,4	17,9	11,1	kW NOM.
19,1	10,2	8,0	kW
2,3	7,7	3,2	kW
6,9	4,7	2,9	Icon



230



Bosky 30 Square EVO5 - Corpo caldaia standard

BOSKY

A⁺



idra



BOSKY F30 Square

- ITA** Progettata seguendo le recenti normative di sicurezza e costruzione europee, questo prodotto rappresenta la massima tecnologia ottenuta dopo 50 anni di esperienza nella produzione di caldaie e termocucine a legna. Collegata all'impianto idraulico di casa Bosky riscalda l'intera abitazione e arreda grazie alle finiture curate.
- FRA** Conçu suivant les normes de sécurité et de construction européennes les plus restrictives, ce produit au top de la technologie est le résultat de 50 ans d'expérience dans la production de chaudières et thermo-cuisinières à bûches. Connecté à l'installation de chauffage, l'Bosky chauffe toute la maison, tout en la décorant grâce à ses finitions soignées.
- ENG** Designed according to the more recent and restrictive european normatives concerning manufacturing and safety, this product represents the top of technology achieved after 50 years of experience in the production of wood boilers and central heating cookers. Connected to central heating system Bosky warms the all house and furnishes it with style thanks to painstaking trimmings.
- DEU** Entwickelt nach den neuesten Sicherheitsstandards und der Normen Europas, ein Produkt der Spitzentechnologie, entstanden auch mit den 50 Jahren Erfahrung in der Produktion von Heizkesseln und Heizungskuechenherd. Über die hydraulischen Anlage heizt Bosky das ganze Haus, und moebliert mit ihren Details.
- ESP** Diseñada según las más estrechas normativas Europeas por la técnica de producción y la seguridad, este producto representa el máximo de la tecnología adquirido después de 50 años de experiencia en la producción de calderas de leña y termococinas. Conectada al sistema de calefacción central, Bosky calienta toda la vivienda y La amobla gracias a su diseño y a sus cuidados acabados.

Uscite fumi disponibili (Ø 150 mm):
posteriore - superiore
Flue outlet options (Ø 150 mm): rear - top
Sorties des fumées disponibles :
postérieure - supérieure

Focolare
(HxLxP - 540x300x442)
Combustion chamber
(HxWxD - 540x300x442)
Foyer
(HxLxP - 540x300x442)

Bocca di carico
(LxH - 224x282)
Loading opening
(WxH - 224x282)
Embouchure de
chargement
(LxH - 224x282)

Piano cottura in acciaio satinato.
Optional: Serie di cerchi in ghisa
Brushed steel cooking plate.
Optional: cast iron rings
Plaque de cuisson en acier
brossé. En option : jeu de
cercles en fonte et

**Flap attivazione e
regolazione forno**
Oven temperature
control by smokes flap
Contrôle de la température
du four par le déflecteur
de fumée

**Forno smaltato completo
di griglia e leccarda**
(HxLxP - 320x360x550)
Enamelled oven complete
with grill and dripping pan
(HxWxD - 320x360x550)
Four émaillé avec grille et
lèche-frite
(HxLxP - 320x360x550)

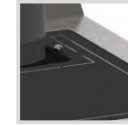

• **Piano cottura in CERAN® (optional)**
CERAN® Kochfeld
CERAN® hob
Plaque de cuisson CERAN®
Placa de cocción CERAN®

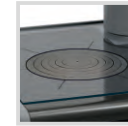

• **Cerchi in ghisa (optional)**
Kochringen aus Gusseisen
Cast iron rings
Cercles en fonte
Circulos de hierro fundido



• **INTEGRA TR-PACK (optional)**
Thermocell® (250/400/500 lt)
Thermopuffer (400/500/1500 lt)
Thermosole® (2.0)

Bordeaux

Canna di fucile

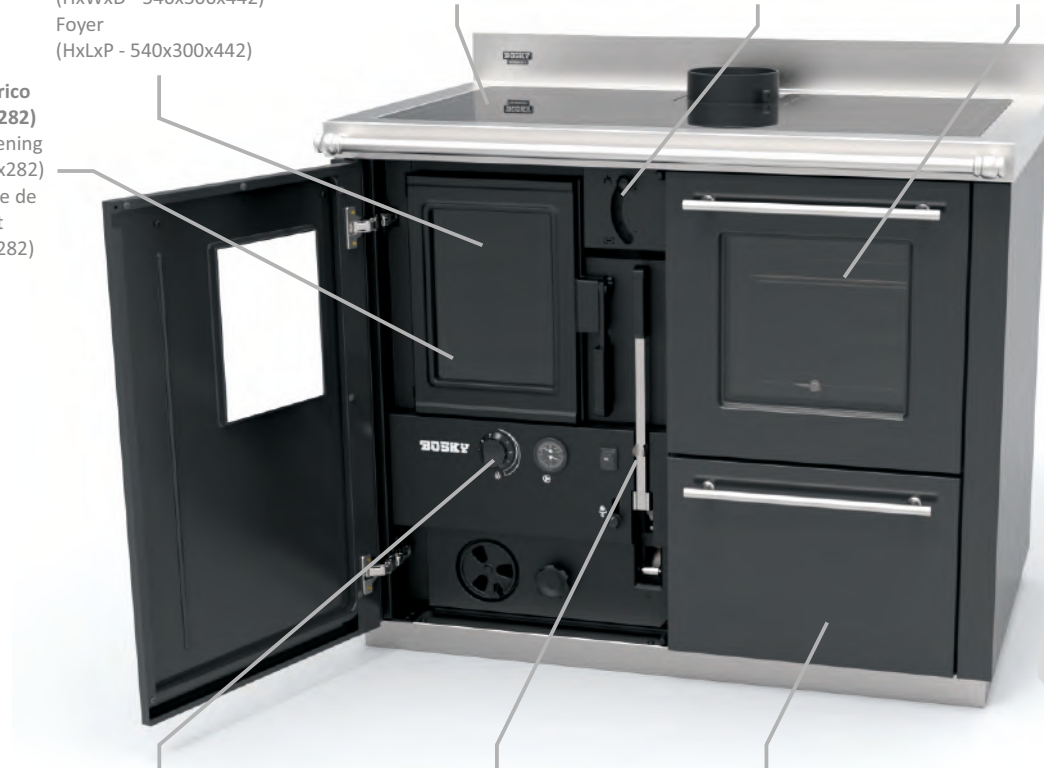

Regolatore automatico di tiraggio
Automatic draft control
Régulateur automatique de tirage

Leva di regolazione griglia
Grate adjustment lever
Levier de réglage de la grille

Vano porta legna
Wood storage pan
Compartment à bois



Bosky F30 Square EVO5 - Corpo standard

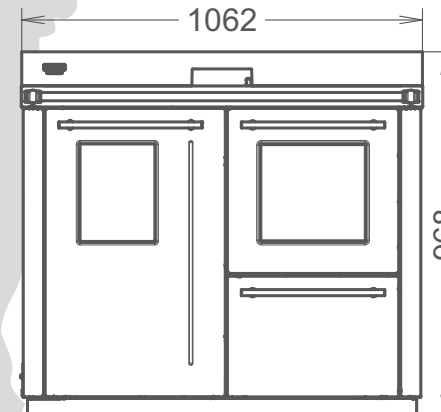

968x1062x717

★	★★★★	★★★★★
EN12815	EN13240	EN13240
30,5	20,3	12,5
21,4	17,9	11,1
19,1	10,2	8,0
2,3	7,7	3,2
6,9	4,7	2,9



idra

COUNTRY 30 EVO5

Fiori

- ITA Bosky dopo aver riscaldato le case di migliaia di affezionati clienti, oggi si rinnova nell'estetica mantenendo affidabilità e qualità. Il prezioso rivestimento in maiolica in rilievo nasconde un cuore tecnologicamente all'avanguardia per la qualità dei materiali e le esclusive soluzioni tecniche.
- FRA Bosky, après avoir chauffé les maisons de milliers de clients fidèles, aujourd'hui elle s'est renouvelée esthétiquement en maintenant la fiabilité et la qualité. L'habillage précieux en faïence de la cuisinière Bosky cache un cœur technologiquement de pointe, grâce à la qualité de ses matériaux et aux solutions techniques.
- ENG After having heated the homes of thousands of devoted customers BOSKY's appearance has been restyled while maintaining its renowned reliability and quality. The precious majolica covering of the Bosky central heating cooker hides a technological and advanced system.
- DEU Nachdem der Bosky das Ambiente und die Wohnhäuser tausender Italiener eingeheizt und sie begeistert hat, zeigt er sich nun in neuer Verkleidung, behält aber Funktionalität und Zuverlässigkeit bei. Hinter der kostbaren Kachelverkleidung vom Bosky Heizherd, verbirgt sich ein technologisch fortschrittliches Herzstück, das sich durch die Qualität der eingesetzten Materialien und durch seine technischen Lösungen auszeichnet.
- ESP Bosky, después de haber calentado las viviendas de miles de aficionados clientes, hoy se renova y se actualiza estéticamente conservando su fiabilidad y calidad. El precioso revestimiento en mayólica de la cocina térmica BOSKY encierra un corazón tecnológicamente adelantado, gracias a la calidad selecta de los materiales y a las soluciones técnicas.

Uscite fumi disponibili (Ø 150 mm):

posteriore - superiore

Flue outlet options (Ø 150 mm): rear - top

Sorties des fumées disponibles :

postérieure - supérieure

Piano cottura in acciaio satinato.

Optional: Serie di cerchi in ghisa

Brushed steel cooking plate.

Optional: cast iron rings

Plaque de cuisson en acier

brossé. En option : jeu de

cercles en fonte et

Focolare

(HxLxP - 540x300x442)

Combustion chamber

(HxWxD - 540x300x442)

Foyer

(HxLxP - 540x300x442)

Bocca di carico

(HxL - 235x210)

Loading opening

(HxW - 235x210)

Embouchure de

chargement

(HxL - 235x210)

Regolatore automatico di tiraggio

Automatic draft control

Régulateur automatique de tirage

Tecnologia «easy cleaning»

«Easy cleaning» technology

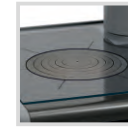

• Cerchi in ghisa (optional)

Kochringen aus Gusseisen

Cast iron rings

Cercles en fonte

Circulos de hierro fundido



• Corrimano laterale sx o dx, 1 pz (optional)

Seitenhandlauf, rechts oder links, 1 stück

Lateral handrail, in right or left side, 1 piece

Main courante latérale, gauche ou droite, 1 pièce

Pasamanos lateral, derecho o izquierdo, 1 pieza



• Scambiatore di sicurezza (optional)

Sicherheitswärmetauscher

Safety heat exchanger

Échangeur de sécurité

Intercambiador de seguridad



• INTEGRA TR-PACK (optional)

Thermocell® (250/400/500 lt)

Thermopuffer (400/500/1500 lt)

Thermosole® (2.0)

Bianco

Beige

Bordeaux

925x600x687

mm



★	★★★★	★★★★★
EN12815	EN13240	EN13240
30,5	20,3	12,5
21,4	17,9	11,1
19,1	10,2	8,0
2,3	7,7	3,2
6,9	4,7	2,9



kW
NOM.



215



Country 30 EVO5 - Corpo caldaia standard

BOSKY

A⁺



idra



COUNTRY F30 EVO5 Fiori

ITA Bosky dopo aver riscaldato le case di migliaia di affezionati clienti, oggi si rinnova nell'estetica mantenendo affidabilità e qualità. Il prezioso rivestimento in maiolica in rilievo nasconde un cuore tecnologicamente all'avanguardia per la qualità dei materiali e le esclusive soluzioni tecniche.

FRA Bosky, après avoir chauffé les maisons de milliers de clients fidèles, aujourd'hui elle s'est renouvelée esthétiquement en maintenant la fiabilité et la qualité. L'habillage précieux en faïence de la cuisinière Bosky cache un cœur technologiquement de pointe, grâce à la qualité de ses matériaux et aux solutions techniques.

ENG After having heated the homes of thousands of devoted customers BOSKY's appearance has been restyled while maintaining its renowned reliability and quality. The precious majolica covering of the Bosky central heating cooker hides a technological and advanced system.

DEU Nachdem der Bosky das Ambiente und die Wohnhäuser tausender Italiener eingeheizt und sie begeistert hat, zeigt er sich nun in neuer Verkleidung, behält aber Funktionalität und Zuverlässigkeit bei. Hinter der kostbaren Kachelverkleidung vom Bosky Heizherd, verbirgt sich ein technologisch fortschrittliches Herzstück, das sich durch die Qualität der eingesetzten Materialien und durch seine technischen Lösungen auszeichnet.

ESP Bosky, después de haber calentado las viviendas de miles de aficionados clientes, hoy se renova y se actualiza estéticamente conservando su fiabilidad y calidad. El precioso revestimiento en mayólica de la cocina térmica BOSKY encierra un corazón tecnológicamente adelantado, gracias a la calidad selecta de los materiales y a las soluciones técnicas.

Uscite fumi disponibili (Ø 150 mm):

posteriore - superiore

Flue outlet options (Ø 150 mm): rear - top

Sorties des fumées disponibles :

postérieure - supérieure

Focolare

(HxLxP - 540x300x442)

Combustion chamber

(HxWxD - 540x300x442)

Foyer

(HxLxP - 540x300x442)

Flap attivazione

e regolazione forno

Oven temperature

control by smokes flap

Contrôle de la température

du four par le déflecteur

de fumée

Piano cottura in acciaio satinato.

Optional: Serie di cerchi in ghisa

Brushed steel cooking plate.

Optional: cast iron rings

Plaque de cuisson en acier brossé.

En option : jeu de cercles en fonte

Bocca di carico

(HxL - 235x210)

Loading opening

(HxW - 235x210)

Embouchure de

chargement

(HxL - 235x210)

Regolatore automatico

di tiraggio

Automatic draft control

Régulateur automatique

de tirage

Leva di regolazione griglia

Grate adjustment lever

Levier de réglage de la grille

Vano porta legna

Wood storage pan

Compartment à bois

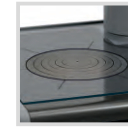
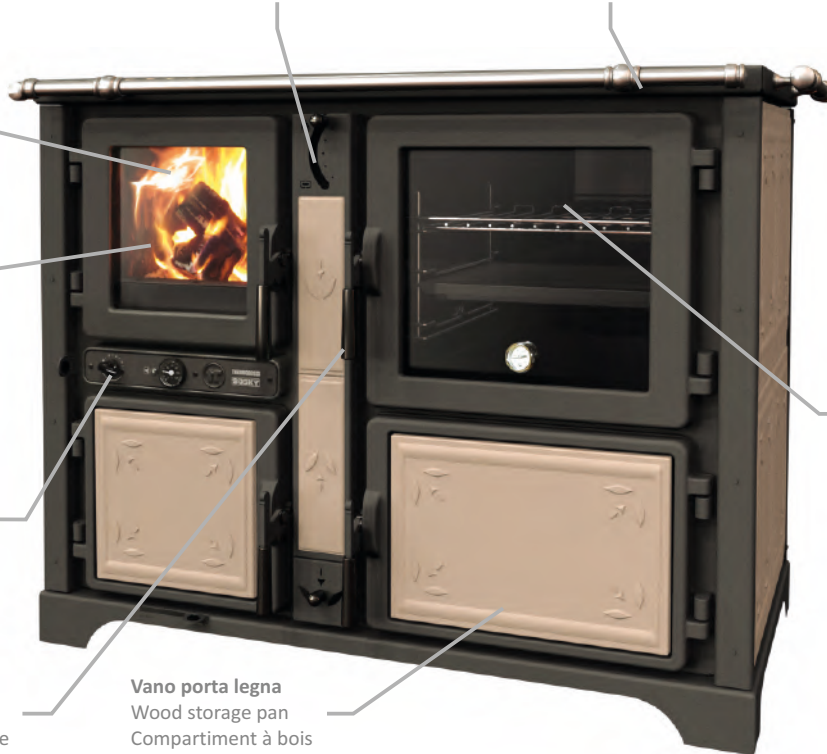

• Cerchi in ghisa (optional)

Kochringen aus Gusseisen

Cast iron rings

Cercles en fonte

Circulos de hierro fundido



• Corrimano laterale sx o dx, 1 pz (optional)

Seitenhandlauf, rechts oder links, 1 stück

Lateral handrail, in right or left side, 1 piece

Main courante latérale, gauche ou droite, 1 pièce

Pasamanos lateral, derecho o izquierdo, 1 pieza



• Scambiatore di sicurezza (optional)

Sicherheitswärmetauscher

Safety heat exchanger

Échangeur de sécurité

Intercambiador de seguridad



• INTEGRA TR-PACK (optional)

Thermocell® (250/400/500 lt)

Thermopuffer (400/500/1500 lt)

Thermosole® (2.0)

Forno smaltato completo di griglia e leccarda

(HxLxP - 315x345x510)

Enamelled oven complete with grill

and dripping pan

(HxWxD - 315x345x510)

Four émaillé avec grille et lèche-frite

(HxLxP - 315x345x510)

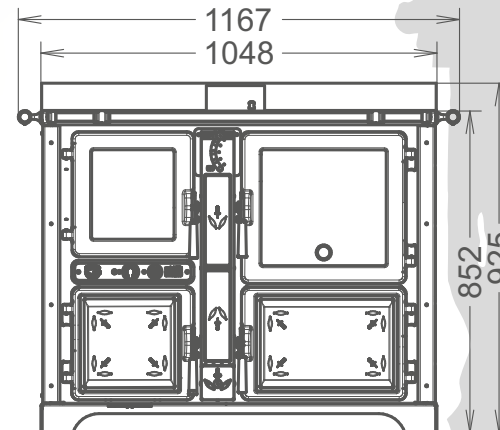

Bianco



Beige



Bordeaux



925x1048x729

★	★★★★	★★★★★
EN12815	EN13240	EN13240
30,5	20,3	12,5
21,4	17,9	11,1
19,1	10,2	8,0
2,3	7,7	3,2
6,9	4,7	2,9



300



Country F30 EVO5 - Corpo caldaia standard

LEGENDA

ZEICHENERKLÄRUNG

LEGEND
LEGENDE
LEYENDA

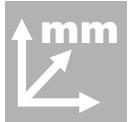

[mm] Misure (HxLxP)
[mm] Abmessungen (HxBxT)
[mm] Dimensions (HxWxD)
[mm] Dimensions (HxLxP)
[mm] Dimensiones (AxAxP)



[kW] Potenza al focolare (min/max) (a)
[kW] Feuerraumleistung (min/max) (a)
[kW] Power to the heart (min/max) (a)
[kW] Puissance au foyer (min/max) (a)
[kW] Energia al hogar (min/max) (a)



[kW] Potenza nominale (min/max) (a)
[kW] Nennleistung (min/max) (a)
[kW] Rated power (min/max) (a)
[kW] Puissance nominale (min/max) (a)
[kW] Potencia nominal (min/max) (a)



[kW] Potenza resa per convezione e irraggiamento ambiente (a)
[kW] Leistung übertragen für Konvektion und Ausstrahlung (a)
[kW] Power rendered for convection and radiation to the atmosphere (a)
[kW] Puissance rendue par convection et rayonnement ambiant (a)
[kW] Energia rendida para la convección y la radiación de la atmósfera (a)



[kW] Potenza all'acqua (a)
[kW] Leistung ans Wasser (a)
[kW] Power to the water (a)
[kW] Puissance à l'eau (a)
[kW] Energia al agua (a)



[kg] Peso
[kg] Gewicht
[kg] Weight
[kg] Poids
[kg] Peso



[kg/h] Consumo orario (min/max) (a)
[kg/h] Stundlicher verbrauch (min/max) (a)
[kg/h] Hourly consumption (min/max) (a)
[kg/h] Consommation horaire (min/max) (a)
[kg/h] Consumo horario (min/max) (a)



[m²] Area riscaldabile (a)(b)
[m²] Beheizte Fläche (a)(b)
[m²] Heating area (a)(b)
[m²] Chauffez jusqu'à (a)(b)
[m²] Zona calentable (a)(b)

ENERGY LABEL

ENERGIEKENNZEICHNUNG FÜR BIOMASSE PRODUKTE
ENERGY LABELING FOR BIOMASS PRODUCTS
L'ETIQUETTE ÉNERGÉTIQUE POUR LES PRODUITS À BIOMASSE
ETIQUETADO ENERGÉTICO PARA PRODUCTOS DE BIOMASA

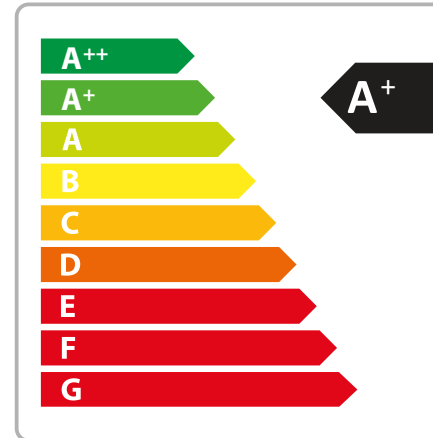

- (a) Il dato varia in base al tipo e alla qualità di legna utilizzata.
(a) Die Daten hängen von der Art und Qualität des verwendeten Holz ab.
(a) Values can change on the basis of wood used.
(a) Cette valeur peut changer suivant type et qualité des bûches utilisées.
(a) El dato declarado puede variar segundo el tipo de leña utilizada.

La ditta costruttrice si riserva di apportare modifiche senza preavviso. Der Hersteller behält sich das Recht vor, Änderungen ohne vorherige Ankündigung vorzunehmen. The manufacturer reserves the right to make changes without previous notice. Le fabricant se réserve d'apporter des modifications sans préavis. El productor se reserva el derecho de aportar modificaciones sin preaviso.



CLASSE DI CERTIFICAZIONE AMBIENTALE

I prodotti Thermorossi qui presentati hanno i requisiti per rientrare nella classe di certificazione a 4 stelle. Per maggiori informazioni, consulta il sito www.thermorossi.com



CLASSE DE PERFORMANCE





Uomo/Man 1800 (mm)
Donna/Woman 1650 (mm)
SCALE 1:20

Prima dell'acquisto, richiedete al Vostro rivenditore tutte le informazioni relative all'installazione dell'apparecchio (vedi manuale d'uso)
Vor dem Kauf erfragen Sie bitte bei Ihrem Händler alle Informationen zur Installation des Gerätes (siehe Betriebshandbuch)
Before purchasing the appliance ask your reseller for all the relevant information concerning its installation (see user's guide)
Avant l'achat, demander à votre revendeur toutes les informations nécessaires pour l'installation de l'appareil (voir manuel pour l'utilisation)
Antes de adquirir el aparato, soliciten al vendedor todas las informaciones para su instalación (véase el manual de uso)

THERMOROSSI

Fire Lovers

Seguici su:
Find us on:



THERMOROSSI S.p.A.
Via Grumolo, 4 (Z.I.)
36011 Arsiero (VI) - ITALY
www.thermorossi.com
info@thermorossi.it

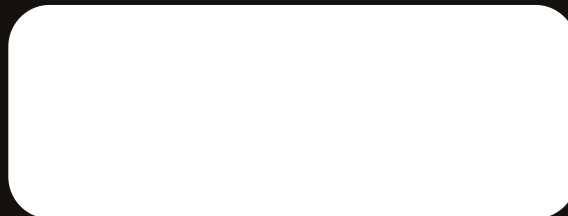

Worldwide - Phone: 0039.0445.741310 - e-mail: export@thermorossi.it